

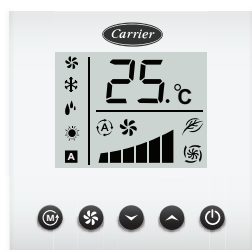

Catálogo
Técnico

Fancolete 42B
Built-in
Água Gelada / Água Quente
60Hz
7.000Btu/h a 55.000Btu/h



Os fancoletes da Carrier são produzidos dentro dos mais altos padrões de qualidade e proporcionam um excelente desempenho. São modelos robustos, com design discreto, indicado para as mais diversas aplicações em sistemas de água gelada, podendo ser utilizados em hospitais, hotéis, prédios comerciais e todas as aplicações e projetos de água gelada.

Características e Benefícios

O fan coil 42B é um modelo compacto de alto desempenho, com um nível de ruído extremamente baixo quando comparado a modelos similares, tudo isto aliado a um design diferenciado e a confiabilidade Carrier.

O Fan Coil 42B combina uma gama de aspectos e aperfeiçoamentos inspirados pelo feedback de nossos clientes. Apresentamos desta maneira um equipamento mais compacto, com um nível de ruído extremamente mais baixo quando comparado aos modelos anteriores, mais atraente em seu exterior e mais eficiente por dentro.

1 - Descrição dos Modelos Disponíveis	3
2 - Nomenclatura	3
3 - Características Técnicas / Benefícios	4
4 - Kit Controles	5
5 - Kits Válvulas de 2 Vias ou 3 Vias	5
6 - Performance Nominal e Pesos	6
6.1 - Serpentina 2 Tubos (Água Gelada ou Água Quente)	6
6.2 - Serpentina 4 Tubos (Água Gelada e Água Quente)	7
6.3 - Tabela de Consumo (Potência/Corrente)	7
7 - Curvas de Vazão x Pressão Estática Disponível / Heavy-duty (com dutos)	8
8 - Dimensional	14
9 - Códigos e Dimensões do Kit Filtro	17
10 - Curvas de Vazão x Pressão Estática Disponível / Heavy-duty (com kit filtro)	18
11 - Diagramas Elétricos	20
Apêndice I - Tabelas de Performance (somente para Velocidade Alta)	23
Apêndice II - Unidades Especiais	60
Apêndice III - Carta Psicrométrica	74

1 - Descrição dos Modelos Disponíveis



42B

- Unidade sem gabinete e com filtro, para instalações embutidas.
- Capacidades de 7.000 a 55.000 Btu/h.
- Disponível em 4 tamanhos.
- Montagem na posição horizontal (teto).
- Retorno de ar traseiro.
- Pressão estática disponível de até 3mmCA para equipamentos Standard e até 8mmCA para equipamentos Heavy-Duty, permitindo que a unidade seja acoplada a uma pequena rede de dutos.

42BC

- Unidades horizontais sem gabinete e com filtro de ar para instalação embutida, com serpentinas de 2 tubos standard.

42BB

- Unidades horizontais sem gabinete e com filtro de ar para instalação embutida, com serpentinas de 2 tubos de alta eficiência.

42BQ

- Unidades horizontais sem gabinete e com filtro de ar para instalação embutida com serpentinas de 4 tubos para trabalhar com água gelada e água quente.
- Disponível nas tensões:
 - 220V-1Fase-50/60Hz
 - 115V-1Fase-60Hz* (até 36.000 Btu/h).

2 - Nomenclatura

Fancoil

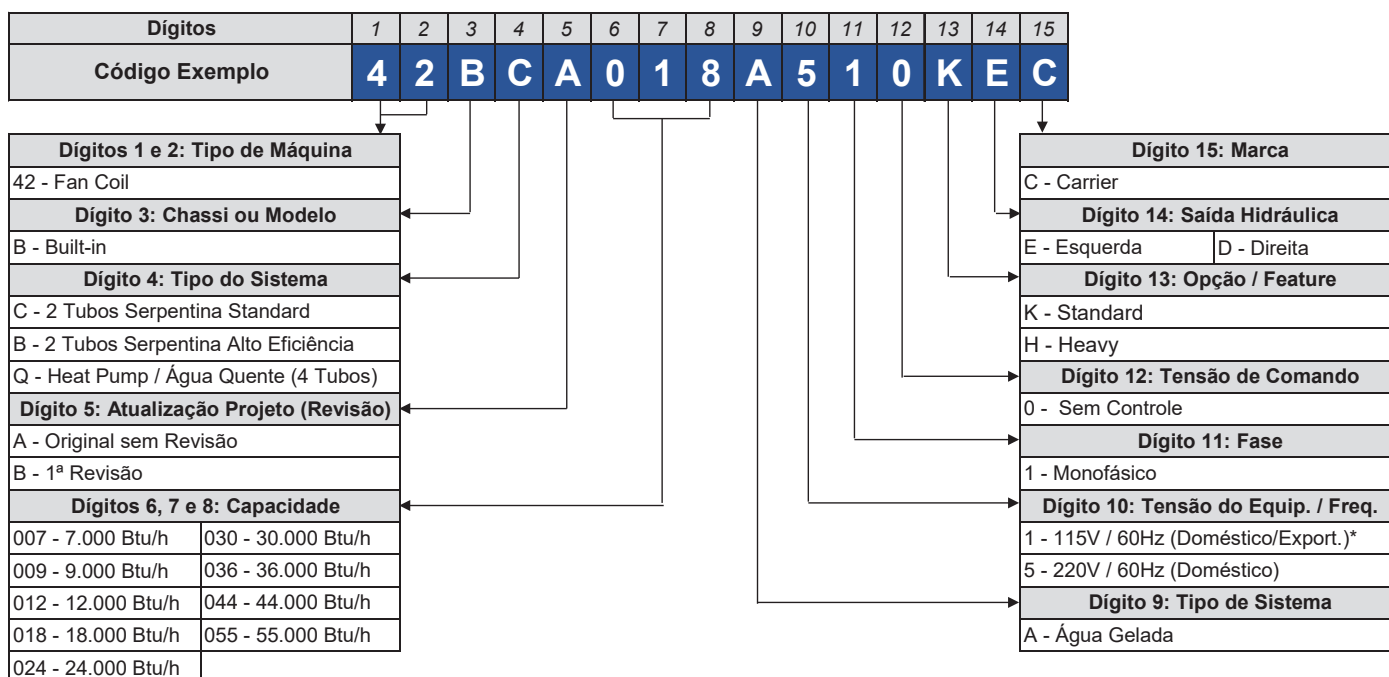

* Versão 115V / 60Hz, disponível sob consulta. Entre em contato com o especialista Carrier para mais informações.

Kit Controle Remoto

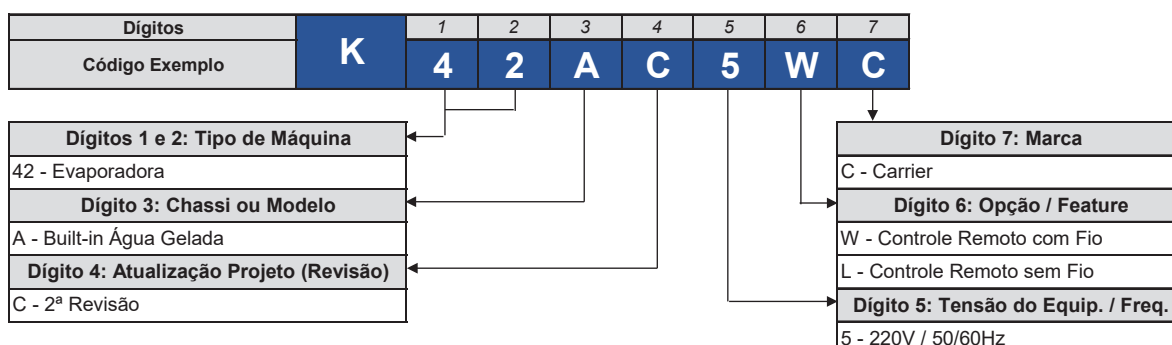

3 - Características Técnicas / Benefícios



Trocadores de calor

- Serpentina à água. Máxima pressão / temperatura de operação: 14 atm / 95°C.
- Tubos de cobre liso com diâmetro de 9,53mm; com 0,30mm de espessura de parede, expandido mecanicamente.
- Aletas de alumínio com 0,110 mm de espessura.
- Conexões em latão 3/4in com rosca externa tipo BSP.
- Dreno com diâmetro de 3/4in com saída pela lateral da unidade, do mesmo lado que a hidráulica, que pode ser a lateral direita ou esquerda.

Gabinete

- Fabricado em chapa de aço galvanizado. Possui encaixes para suspensão ao teto. As unidades possuem flange (aba) de 25mm para melhor conexão da unidade à rede de dutos.

Motor

- Motor elétrico de 3 velocidades. Proteção de sobrecarga interna, com reset automático.
- Alimentação em 220V - 1Fase - 50/60Hz, com máxima e mínima tensão de rede permissível de 198V - 242V. Neste projeto também estarão disponíveis motores para alimentação elétrica 115V - 1Fase - 60Hz* (para unidades de 7.000 a 36.000 Btu/h).

Ventilador

- Ventilador centrífugo de dupla aspiração, tipo Sirocco, com pás curvadas para frente, autobalanceadas e acopladas diretamente ao eixo do motor.

* Versão 115V / 60Hz, disponível sob consulta. Entre em contato com o especialista Carrier para mais informações.

Filtro

- Tela de Polipropileno, com diâmetro de fios de 0,23mm. Lavável.

Bandeja de dreno

- Em ABS com revestimento de poliuretano expandido.

Aplicação

Este catálogo se refere a unidades de tratamento de ar (Air Handlers) compostos por módulo trocador e módulo de ventilação e demais complementos. As unidades de tratamento de ar são dispositivos destinados a promover o tratamento de uma determinada massa de ar que passe por seu sistema. São utilizadas em conjunto com resfriadores de líquidos (chillers) que fornecem água gelada ou água quente e fazem parte de sistema, elas comportam dutos que são usados para conduzir o ar condicionado proveniente do módulo evaporador (trocador de calor) para diversos ambientes a serem condicionados ou instalações industriais. Estas podem ser adquiridas de fábrica de forma individual (por módulo) ou em conjunto com chillers configurando um sistema de ar-condicionado dutado sendo composto por módulo trocador ventilador e opcionalmente, possuir módulo de mistura de ar e/ou módulo de filtragem especial e/ou módulo de atenuação acústica e/ou módulo de umidificação, conforme os requisitos de projeto.

Serpentina Água Gelada

	7k		9k		12k		18k		24k		30k		36k		44k		55k	
	STD	AE	STD	AE	STD	AE	STD	AE	STD	AE	STD	AE	STD	AE	STD	AE	STD	AE
Nº de Filas	2	3	1	2	2	3	2	3	3	4	3	4	3	4	3	4	3	4
Nº de Tubos	20	30	10	20	20	30	20	30	30	40	30	40	30	40	30	40	30	40
Nº Circuitos	2	3	1	3	3	3	2	3	3	3	4	4	4	5	5	6	5	6
Comprimento Serpentina (mm)	481		731		731		731		731		1111		1111		1491		1491	
Altura Aletado (mm)	254		254		254		254		254		254		254		254		254	
Área de Face (m²)	0,12		0,19		0,19		0,19		0,19		0,28		0,28		0,38		0,38	
Conexão (Ø e Tipo)	3/4in BSP		3/4in BSP		3/4in BSP		3/4in BSP		3/4in BSP		3/4in BSP		3/4in BSP		3/4in BSP		3/4in BSP	

STD = Standard AE = Alta eficiência

Serpentina Água Quente

	7k		9k		12k		18k		24k		30k		36k		44k		55k	
	STD	AE	STD	AE	STD	AE	STD	AE	STD	AE	STD	AE	STD	AE	STD	AE	STD	AE
Nº de Filas	1	1	1	1	1	1	1	1	1	1	1	1	1	1	1	1	1	1
Nº de Tubos	10	10	10	10	10	10	10	10	10	10	10	10	10	10	10	10	10	10
Nº Circuitos	1	1	1	1	1	1	1	1	1	1	1	1	1	1	1	1	1	1
Comprimento Serpentina (mm)	481		731		731		731		731		1111		1111		1491		1491	
Altura Aletado (mm)	254		254		254		254		254		254		254		254		254	
Área de Face (m²)	0,12		0,19		0,19		0,19		0,19		0,28		0,28		0,38		0,38	
Conexão (Ø e Tipo)	3/4in BSP		3/4in BSP		3/4in BSP		3/4in BSP		3/4in BSP		3/4in BSP		3/4in BSP		3/4in BSP		3/4in BSP	

4 - Kits Controles



Controle remoto com fio

O controle remoto com fio possui 4 modos de funcionamento e 4 modos de ventilação, com um display digital de fácil leitura e interface prática para uso diário, proporcionando maior facilidade e acesso a todos os usuários.

- 4 modos de funcionamento - Resfria, desumidifica, ventila e aquece (função aquecimento disponível apenas em unidades Q/F).
- Display digital - Display de fácil visualização e leitura, exibe modo e operação e temperatura desejada e ambiente.
- Sensor de temperatura - Possui um sensor integrado ao controle que indica a exata temperatura do ambiente.
- 4 modos de ventilação - Baixo, médio, alto e automático.

Controle remoto sem fio

- Timer ON/OFF - Programa o horário para ligar e desligar.
- Direcionador de fluxo - Controla o defletor direcionando o fluxo e ar para posição desejada, maior conforto para todos os usuários.
- Função Sleep - Temperatura ideal à noite inteira.
- Função Econo - Para os modos refrigeração, aquecimento (caso disponível) e automático, proporciona maior economia de energia em qualquer período do ano.
- 4 modos de funcionamento - Resfria, desumidifica, ventila e aquece (função aquecimento disponível apenas em unidades Q/F).
- Função Swing - Distribui o ar no ambiente de maneira uniforme, deixando o clima ainda mais agradável.
- Display digital no controle remoto - Exibe o modo operação a temperatura desejada e ainda um relógio de fácil leitura.
- Função Turbo - Atinge rapidamente a temperatura desejada.
- 4 modos de ventilação - Baixo, médio, alto e automático.

5 - Kits Válvulas de 2 Vias ou 3 Vias

Aletado (Água gelada) / Aletado (Água Quente)			
Capacidade		Modelo	Código
Btu/h	TR		
7.000	0,58	Válvula 2 vias 1/2in On/Off	46101621
9.000	0,75	Válvula 2 vias 1/2in On/Off	46101621
12.000	1,00	Válvula 2 vias 1/2in On/Off	46101621
18.000	1,50	Válvula 2 vias 1/2in On/Off	46101621
24.000	2,00	Válvula 2 vias 1/2in On/Off	46101621
30.000	2,50	Válvula 2 vias 1/2in On/Off	46101621
36.000	3,00	Válvula 2 vias 1/2in On/Off	46101621
44.000	3,70	Válvula 2 vias 3/4in On/Off	46101622
55.000	4,60	Válvula 2 vias 3/4in On/Off	46101622

Aletado (Água gelada) / Aletado (Água Quente)			
Capacidade		Modelo	Código
Btu/h	TR		
7.000	0,58	Válvula 3 vias 1/2in On/Off	46101623
9.000	0,75	Válvula 3 vias 1/2in On/Off	46101623
12.000	1,00	Válvula 3 vias 1/2in On/Off	46101623
18.000	1,50	Válvula 3 vias 1/2in On/Off	46101623
24.000	2,00	Válvula 3 vias 1/2in On/Off	46101623
30.000	2,50	Válvula 3 vias 1/2in On/Off	46101623
36.000	3,00	Válvula 3 vias 1/2in On/Off	46101623
44.000	3,70	Válvula 3 vias 3/4in On/Off	46101624
55.000	4,60	Válvula 3 vias 3/4in On/Off	46101624

Estes kits somente contém a válvula de controle de 2 ou 3 vias.

6 - Performance Nominal e Pesos



6.1 - Serpentina 2 Tubos (Água Gelada ou Água Quente)

		7k		9k		12k		18k		24k	
		STD	AE	STD	AE	STD	AE	STD	AE	STD	AE
Vazão de Ar	m³/h	425	410	654	654	646	646	934	934	1133	1133
	CFM	250	240	385	385	380	380	550	550	667	667
Calor Resfriamento	kcal/h	1744	2170	2120	2725	2845	3760	4115	4620	5235	6515
	Btu/h	6915	8605	8407	10807	11282	14911	16319	18322	20760	25837
Calor Sensível	kcal/h	1411	1654	1815	2240	2295	2780	3260	3530	4090	4795
	Btu/h	5595	6560	7198	8883	9101	11025	12928	13999	16220	19016
Vazão de Água	l/s	0,1	0,12	0,12	0,15	0,17	0,22	0,24	0,27	0,30	0,37
	m³/h	0,36	0,44	0,4	0,5	0,6	0,8	0,9	1,0	1,1	1,3
Perda de Carga	kPa	6,3	4,4	41,6	6,1	6,7	16,6	40,3	24,0	29,7	57,6
	mCA	0,6	0,4	4,2	0,6	0,7	1,7	4,1	2,4	3,0	5,9
Aquecimento	kcal/h	2242	2615	2840	3150	3725	4335	5295	5665	6485	7400
	Btu/h	8890	10370	11263	12492	14772	17191	20998	22466	25718	29346
Perda de Carga (água)	kPa	5,52	3,86	37,40	4,90	5,97	13,98	36,20	20,72	26,00	48,70
	mCA	0,5	0,4	3,8	0,5	0,6	1,4	3,7	2,1	2,7	5,0
Peso	kg	20	20,5	23,0	24,6	24,6	26,5	24,6	26,5	26,5	28,3
Dimensões: Altura x Largura x Profundidade	mm	273 x 616 x 424				273 x 866 x 424					
Alimentação Elétrica		220V - 1F - 60Hz ou 115V - 1F - 60Hz (até 36.000 Btu/h)									

		30k		36k		44k		55k			
		STD	AE	STD	AE	STD	AE	STD	AE		
Vazão de Ar	m³/h	1291	1291	1461	1461	1631	1631	2226	2226		
	CFM	760	760	860	860	960	960	1310	1310		
Calor Resfriamento	kcal/h	6750	8325	8445	9905	10420	11680	12830	14705		
	Btu/h	26768	33014	33490	39280	41323	46319	50880	58316		
Calor Sensível	kcal/h	5130	5964	6275	7005	7565	8200	9600	10560		
	Btu/h	20344	23651	24885	27780	30001	32519	38071	41878		
Vazão de Água	l/s	0,38	0,47	0,49	0,57	0,59	0,66	0,72	0,83		
	m³/h	1,4	1,7	1,7	2,0	2,1	2,4	2,6	3,0		
Perda de Carga	kPa	28,9	56,3	43,3	41,7	43,3	42,0	62,0	63,0		
	mCA	2,9	5,7	4,4	4,3	4,4	4,3	6,3	6,4		
Aquecimento	kcal/h	7905	8900	9985	10748	11380	13002	14860	15930		
	Btu/h	31349	35295	39598	42623	45130	51562	58930	63174		
Perda de Carga (água)	kPa	24,60	46,70	37,50	34,60	36,20	35,39	53,00	52,70		
	mCA	2,5	4,8	3,8	3,5	3,7	3,6	5,4	5,4		
Peso	kg	32,5	34,6	32,5	34,6	46,7	50,2	46,7	50,3		
Dimensões: Altura x Largura x Profundidade	mm	273 x 1246 x 424				273 x 1626 x 424					
Alimentação Elétrica		220V - 1F - 60Hz ou 115V - 1F - 60Hz (até 36.000 Btu/h)									

STD = Standard AE = Alta eficiência

NOTA

1. Deverão ser acrescentados mais 160mm para a bandeja de condensado extra para a largura total.
2. Unidade sem gabinete e filtros. Serpentina úmida. Motor na máxima rotação.
3. As vazões de ar nominais apresentadas referem-se ao funcionamento do fan coil com pressão estática externa de 3mmCA.
4. Refrigeração: Ar entrando a 27°C (TBS) e 19°C (TBU); com água entrando a 7°C e com elevação de 5°C.
5. Aquecimento: Temperatura ambiente 21°C, entrada água quente 50°C, e considerando a mesma vazão de água da condição refrigeração em velocidade alta.

6.2 - Serpentina 4 Tubos (Água Gelada e Água Quente)

		7k	9k	12k	18k	24k	30k	36k	44k	55k	
		AE	STD	STD	AE	STD	STD	STD	STD	STD	
Vazão de ar	m³/h	410	654	646	934	1133	1291	1461	1631	2226	
	CFM	240	385	380	550	667	760	860	960	1310	
Calor Resfriamento	kcal/h	2170	2120	2845	4620	5235	6750	8445	10420	12830	
	Btu/h	8605	8407	11282	18322	20760	26768	33490	41323	50880	
Calor Sensível	kcal/h	1654	1815	2295	3530	4090	5130	6275	7565	9600	
	Btu/h	6560	7198	9101	13999	16220	20344	24885	30001	38071	
Vazão de Água	l/s	0,12	0,12	0,17	0,27	0,30	0,38	0,49	0,59	0,72	
	m³/h	0,44	0,4	0,6	1,0	1,1	1,4	1,7	2,1	2,6	
Perda de Carga	kPa	4,4	41,6	6,7	24,0	29,7	28,9	43,3	43,3	62,0	
	mCA	0,4	4,2	0,7	2,4	3,0	2,9	4,4	4,4	6,3	
Aquecimento	kcal/h	4434	4740	4740	5505	6160	6878	9615	11080	14065	
	Btu/h	17585	18797	18797	21831	24429	27276	38130	43940	55778	
Vazão de Água	l/s	0,12	0,13	0,13	0,15	0,17	0,19	0,27	0,31	0,39	
	mCA	0,44	0,5	0,5	0,5	0,6	0,7	1,0	1,1	1,4	
Perda de Carga (água)	kPa	3,4	37,16	37,16	6,47	7,93	14,62	26,30	43,40	66,00	
	mm	0,35	3,8	3,8	0,7	0,8	1,5	2,7	4,4	6,7	
Peso	kg	21	24,8	24,8	28,5	28,5	34,8	34,8	50,4	50,4	
Dimensões: Altura x Largura x Profundidade	mm	273 x 616 x 424		273 x 866 x 424				273 x 1246 x 424		273 x 1626 x 424	
Alimentação Elétrica		220V - 1F - 60Hz ou 115V - 1F - 60Hz (até 36.000 Btu/h)									

STD = Standard AE = Alta eficiência

NOTA

1. Deverão ser acrescentados mais 160mm para a bandeja de condensado extra para a largura total.
2. Unidade sem gabinete e filtros. Serpentina úmida. Motor na máxima rotação.
3. As vazões de ar nominais apresentadas referem-se ao funcionamento do fan coil com pressão estática externa de 3mmCA.
4. Refrigeração: Ar entrando a 27°C (TBS) e 19°C (TBU); com água entrando a 7°C e com elevação de 5°C.
5. Aquecimento: Temperatura ambiente 20°C, entrada de água quente a 70°C e saída a 60°C.

6.3 - Tabela de Consumo (Potência/Corrente)

		Unidades 42B - Standard																
		7k	9k	12k	18	24k	30k	36k	44k	55k								
Motor	Tensão	V	220	115	220	115	220	115	220	115	220	115	220	115	220	115	220	220
	Potência	W	74	73	73	73	73	73	117	117	200	200	248	218	251	279	462	740
	Corrente	A	0,33	0,62	0,33	0,63	0,33	0,63	0,54	1,02	0,89	1,74	1,11	1,90	1,14	2,40	2,10	3,30

		Unidades 42B - AE																
		7k	9k	12k	18	24k	30k	36k	44k	55k								
Motor	Tensão	V	220	115	220	115	220	115	220	115	220	115	220	115	220	115	220	220
	Potência	W	124	122	132	145	132	145	187	187	259	259	276	263	290	289	684	870
	Corrente	A	0,55	1,05	0,59	1,26	0,59	1,26	0,84	1,63	1,16	2,25	1,23	2,30	1,30	2,50	3,10	4,50

7 - Curvas de Vazão X Pressão Estática Disponível para Heavy-duty (com Dutos)¹



Fan Coil 7.000 Btu/h

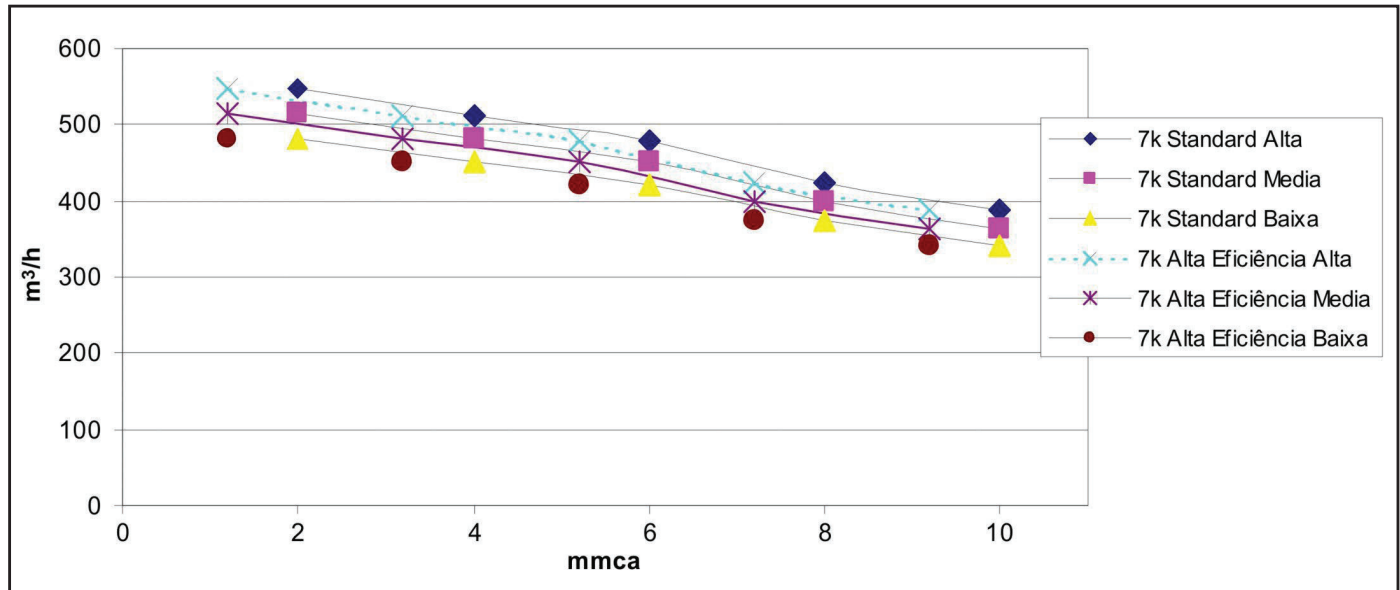

Fan Coil 9.000 Btu/h

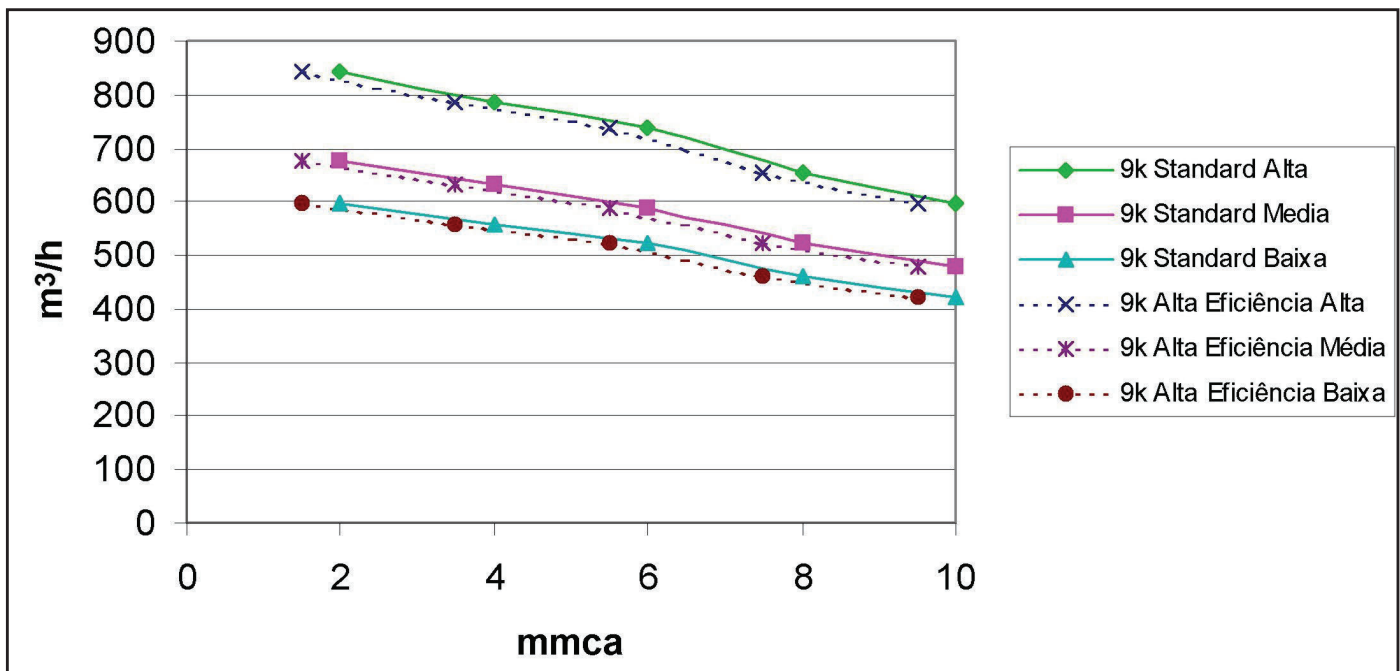

NOTA

¹. Dados de curvas de vazão e pressão estática disponível para filtros do tipo tela em condições de 3/4 de vida útil.

Fan Coil 12.000 Btu/h

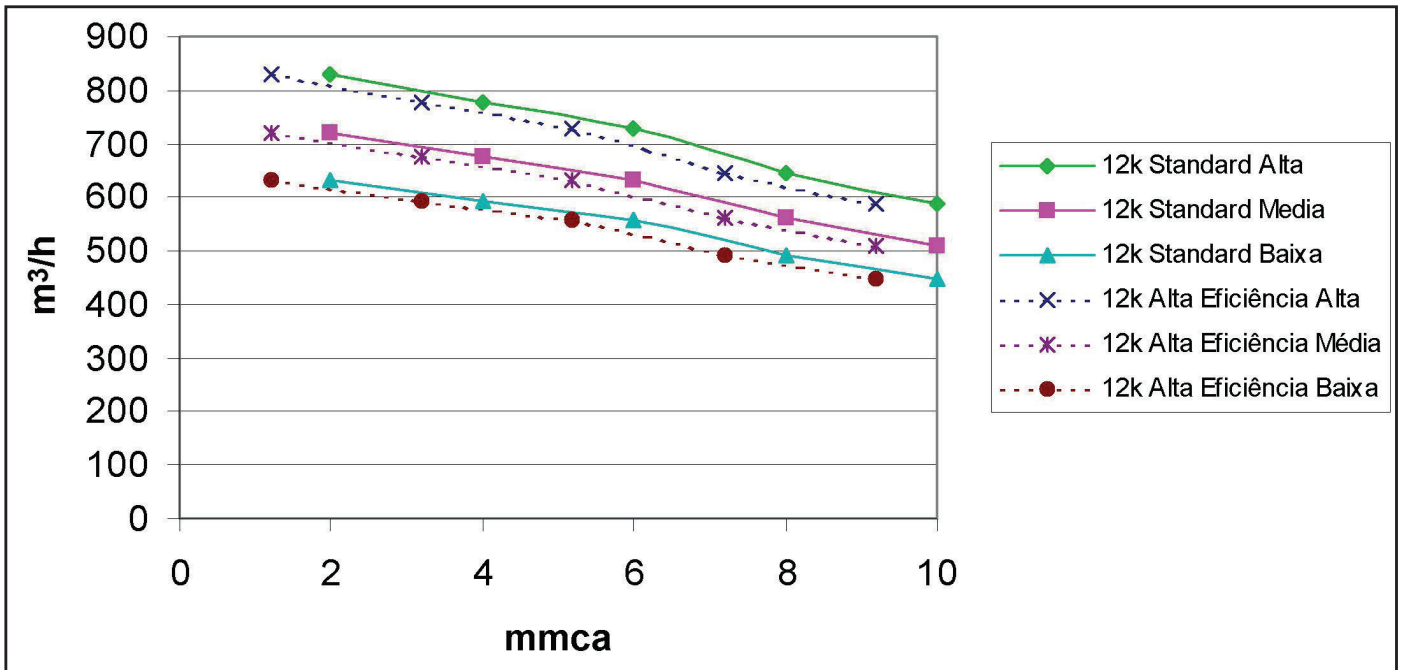

Fan Coil 18.000 Btu/h

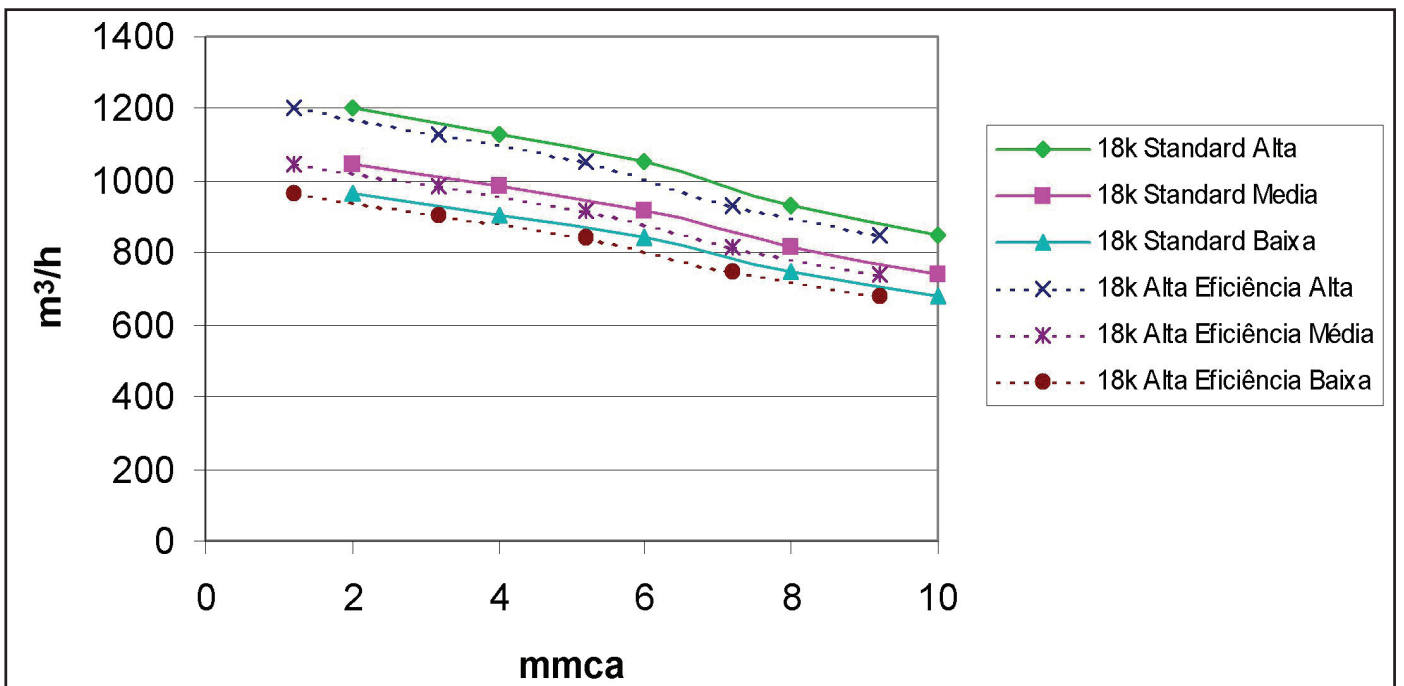

NOTA

1. Dados de curvas de vazão e pressão estática disponível para filtros do tipo tela em condições de 3/4 de vida útil.

7 - Curvas de Vazão X Pressão Estática Disponível para Heavy-duty (com Dutos)¹ (cont.)



Fan Coil 24.000 Btu/h

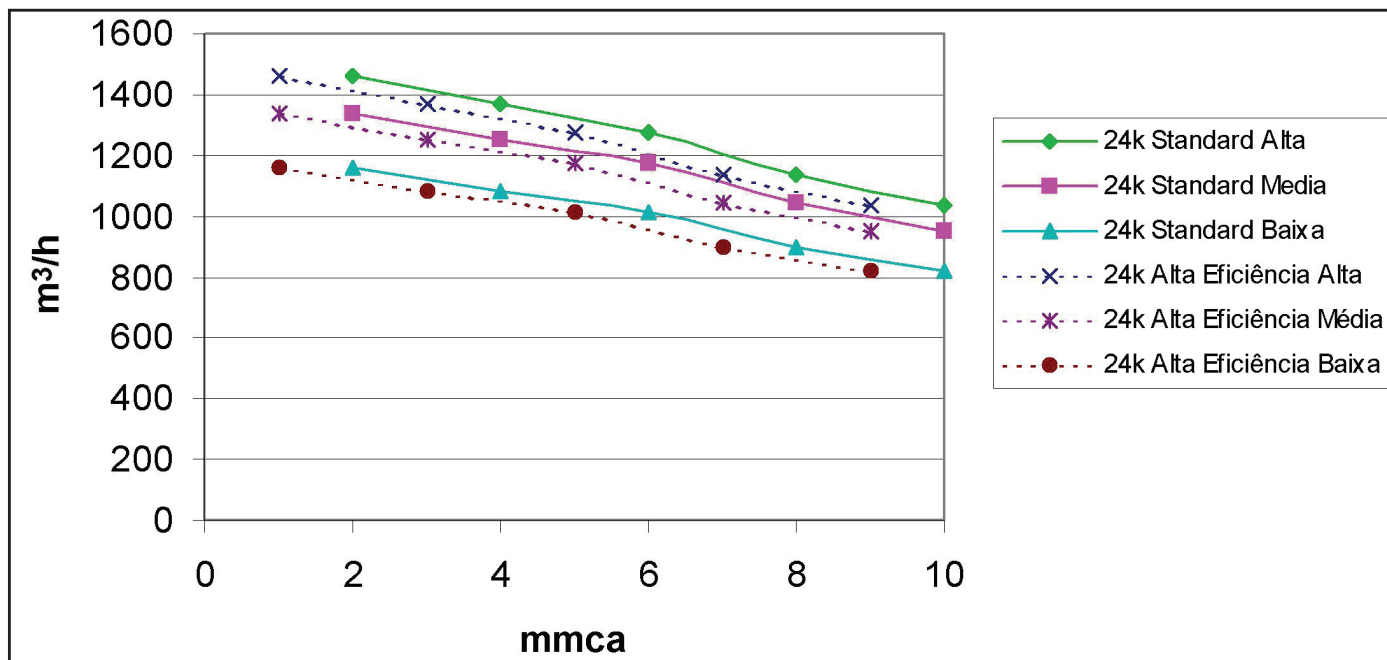

Fan Coil 30.000 Btu/h

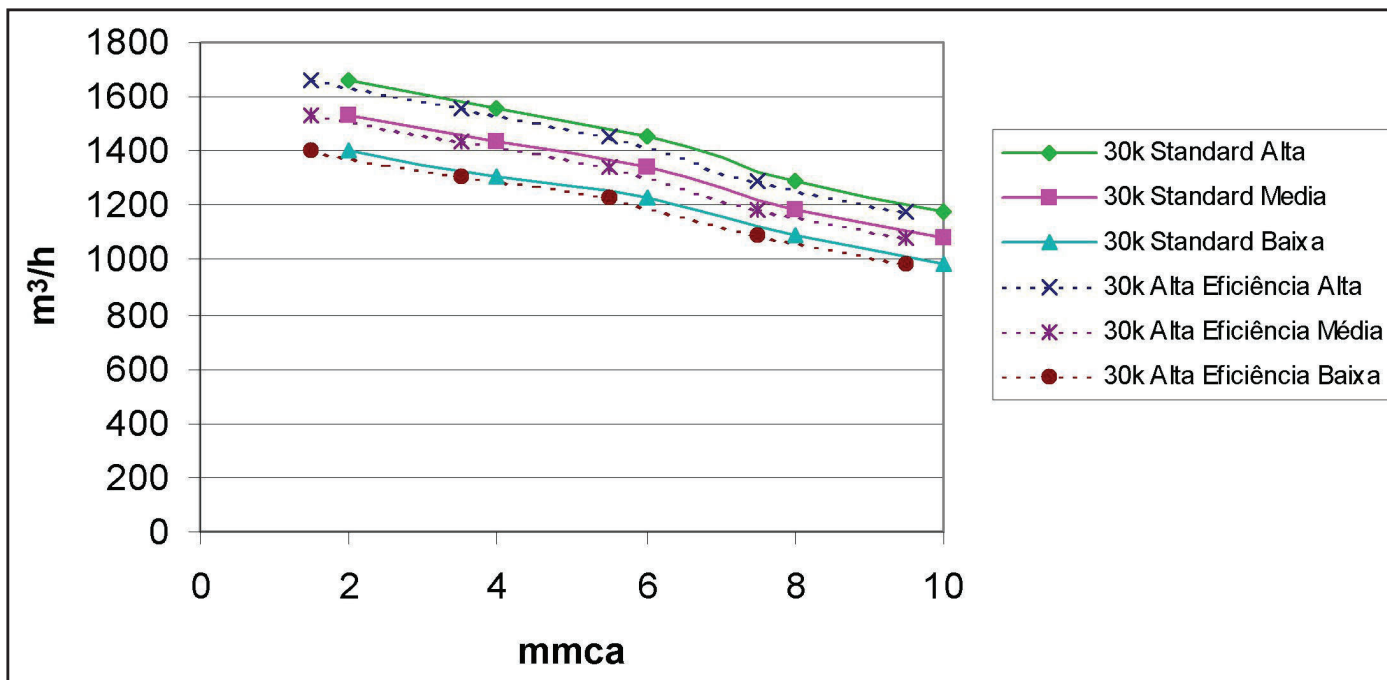

NOTA

¹. Dados de curvas de vazão e pressão estática disponível para filtros do tipo tela em condições de 3/4 de vida útil.

Fan Coil 36.000 Btu/h

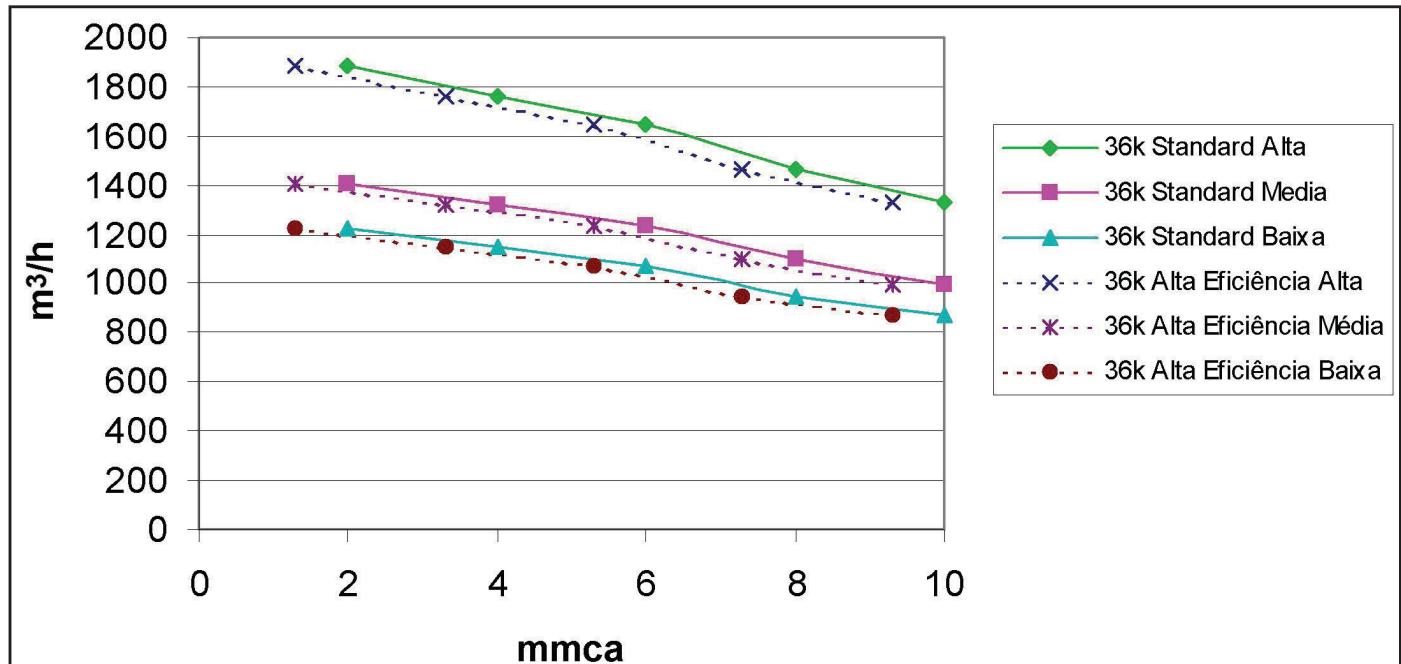

Fan Coil 44.000 Btu/h

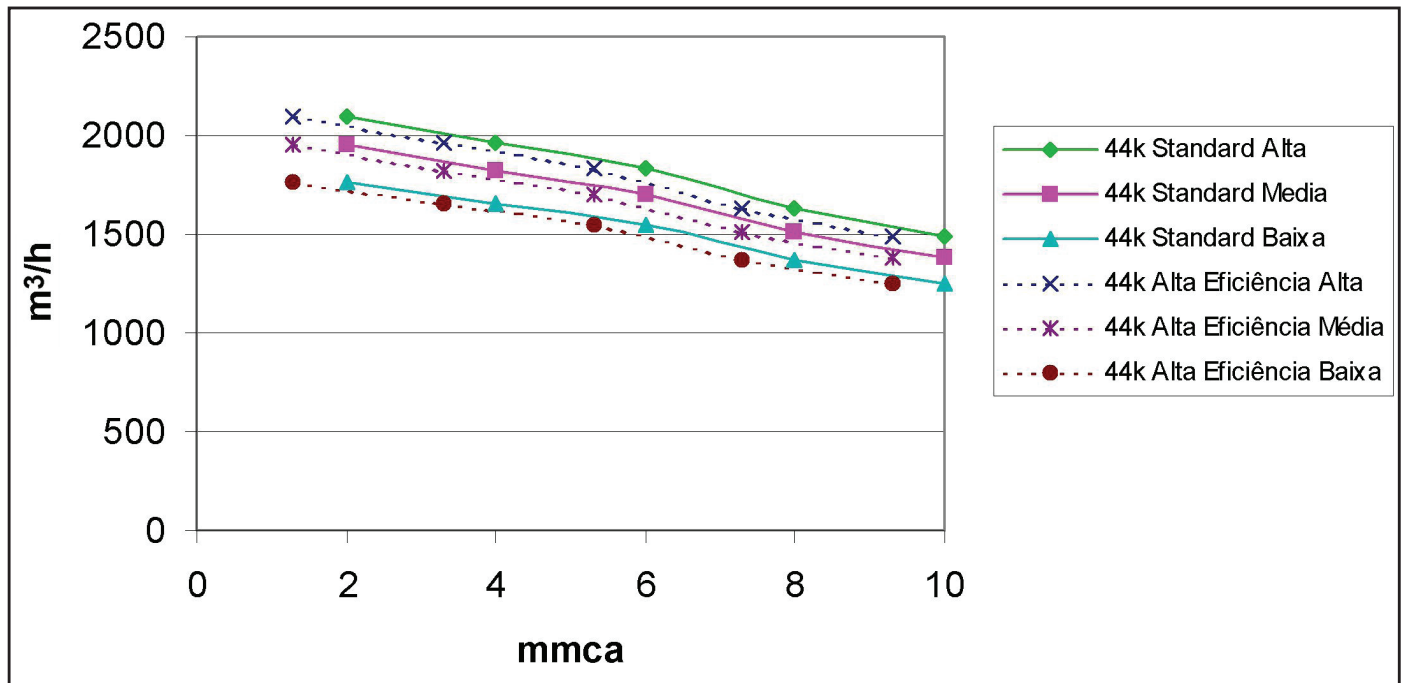

NOTA

¹. Dados de curvas de vazão e pressão estática disponível para filtros do tipo tela em condições de 3/4 de vida útil.

7 - Curvas de Vazão X Pressão Estática Disponível para Heavy-duty (com Dutos)¹ (cont.)



Fan Coil 55.000 Btu/h

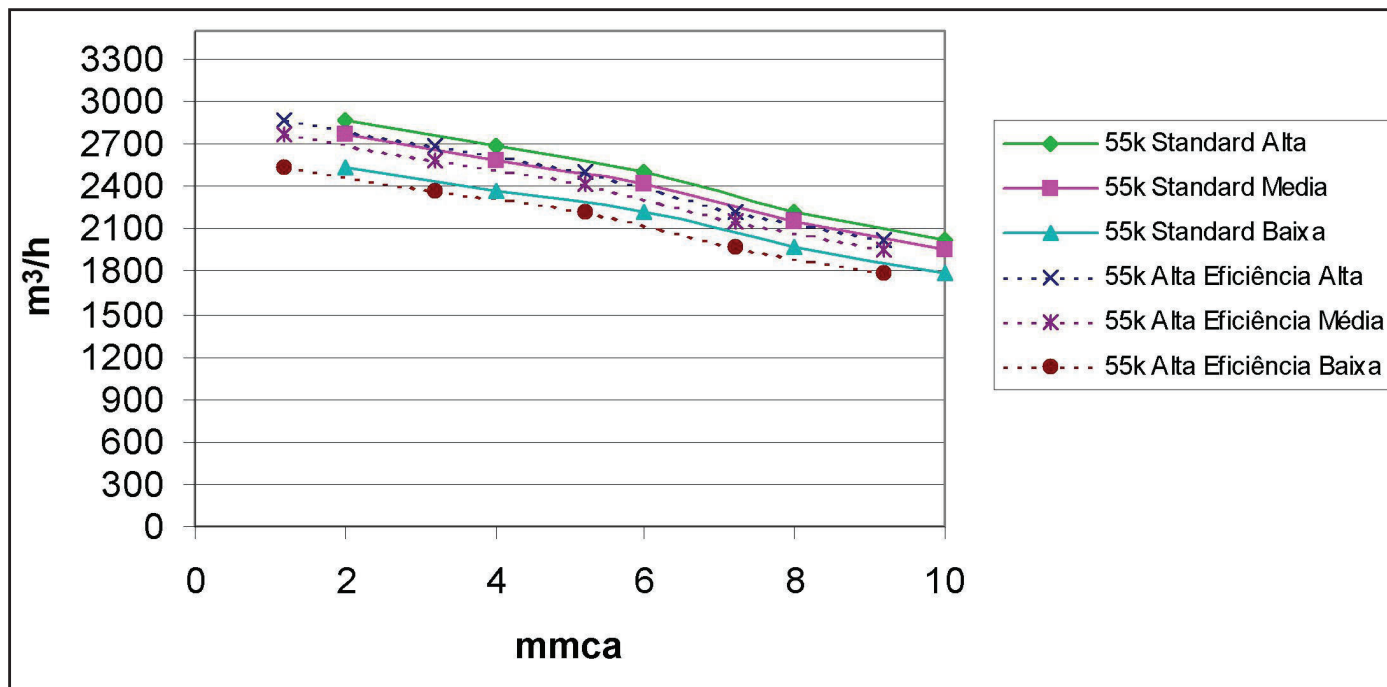

NOTA

¹. Dados de curvas de vazão e pressão estática disponível para filtros do tipo tela em condições de 3/4 de vida útil.

Capacidades e Fatores para Correção em Fan Coils Dutados

Para fazer os ajustes de capacidade nas unidades Heavy Duty (alta pressão), utilizar os multiplicadores abaixo para as respectivas tabelas de capacidade:

Pressão	Capacidade	7k		9k		12k		18k		24k	
		STD	AE	STD	AE	STD	AE	STD	AE	STD	AE
4mm	Fator Cap. Total	1,1190	1,1405	1,1290	1,1267	1,1389	1,1219	1,1398	1,1228	1,1438	1,1224
	Fator Cap. Sensível	1,1290	1,1533	1,1396	1,1363	1,1496	1,1309	1,1505	1,1319	1,1546	1,1311
7mm	Fator Cap. Total	1,0376	1,0344	1,0411	1,0224	1,0438	1,0087	1,0446	1,0095	1,0457	1,0002
	Fator Cap. Sensível	1,0406	1,0375	1,0443	1,0240	1,0470	1,0093	1,0478	1,0102	1,0489	1,0002
10mm	Fator Cap. Total	0,9355	0,9289	0,9412	0,9210	0,9363	0,9080	0,9370	0,9087	0,9351	0,8980
	Fator Cap. Sensível	0,9298	0,9219	0,9368	0,9156	0,9319	0,9020	0,9327	0,9027	0,9307	0,8916

Pressão	Capacidade	30k		36k		44k		55k	
		STD	AE	STD	AE	STD	AE	STD	AE
4mm	Fator Cap. Total	1,1438	1,1364	1,1416	1,1289	1,1394	1,1269	1,1351	1,1205
	Fator Cap. Sensível	1,1545	1,1461	1,1523	1,1381	1,1501	1,1362	1,1500	1,1295
7mm	Fator Cap. Total	1,0456	1,0240	1,0449	1,0142	1,0442	1,0139	1,0428	1,0089
	Fator Cap. Sensível	1,0489	1,0256	1,0482	1,0152	1,0475	1,0149	1,0473	1,0096
10mm	Fator Cap. Total	0,9351	0,9153	0,9359	0,9095	0,9367	0,9106	0,9384	0,9095
	Fator Cap. Sensível	0,9307	0,9099	0,9315	0,9037	0,9323	0,9048	0,9322	0,9035

STD = Standard

AE = Alta Eficiência

Unidade		Nº filas	A	B	C	D	E	F	K	H	I	J
42B_07	Standard	2	616	567	561	88	107	110	169	---	---	---
	Alto rendimento	3*				68	107	107	157	---	---	---
	Água quente	1*				68	107	107	157	50	88	203
42B_09	Standard	1*	866	671	810	107	107	89	203	---	---	---
	Alto rendimento	2				88	107	110	169	---	---	---
	Água quente	1*				107	107	89	203	88	76	170
42B_12	Standard	2*	866	671	810	88	107	143,6	110,5	---	---	---
	Alto rendimento	3				68	107	107	157	---	---	---
	Água quente	1*				107	107	89	203	88	76	170
42B_18	Standard	2	866	671	810	88	107	110	169	---	---	---
	Alto rendimento	3*				68	107	107	157	---	---	---
	Água quente	1*				68	107	107	157	50	88	203
42B_24	Standard	3*	866	671	810	68	107	107	157	---	---	---
	Alto rendimento	4				50	107	163	116	---	---	---
	Água quente	1*				68	107	107	157	50	88	203
42B_30	Standard	3*	1246	671	1190	68	107	112	154	---	---	---
	Alto rendimento	4				50	107	162	117	---	---	---
	Água quente	1*				68	107	112	154	50	88	203
42B_36	Standard	3*	1246	671	1190	68	107	112	154	---	---	---
	Alto rendimento	4				50	107	147	107	---	---	---
	Água quente	1*				68	107	112	154	50	88	203
42B_44	Standard	3*	1626	1425	1570	68	107	94	172	---	---	---
	Alto rendimento	4				50	107	94	160	---	---	---
	Água quente	1*				68	107	147	120	50	88	203
42B_55	Standard	3*	1626	1425	1570	68	107	94	172	---	---	---
	Alto rendimento	4				50	107	157	120	---	---	---
	Água quente	1*				68	107	147	120	50	88	203

Os aletados marcados com * são utilizados para as unidades a 4 tubos (água gelada + água quente).

8 - Dimensional (cont.)



Espaço Disponível para Operação e Manutenção

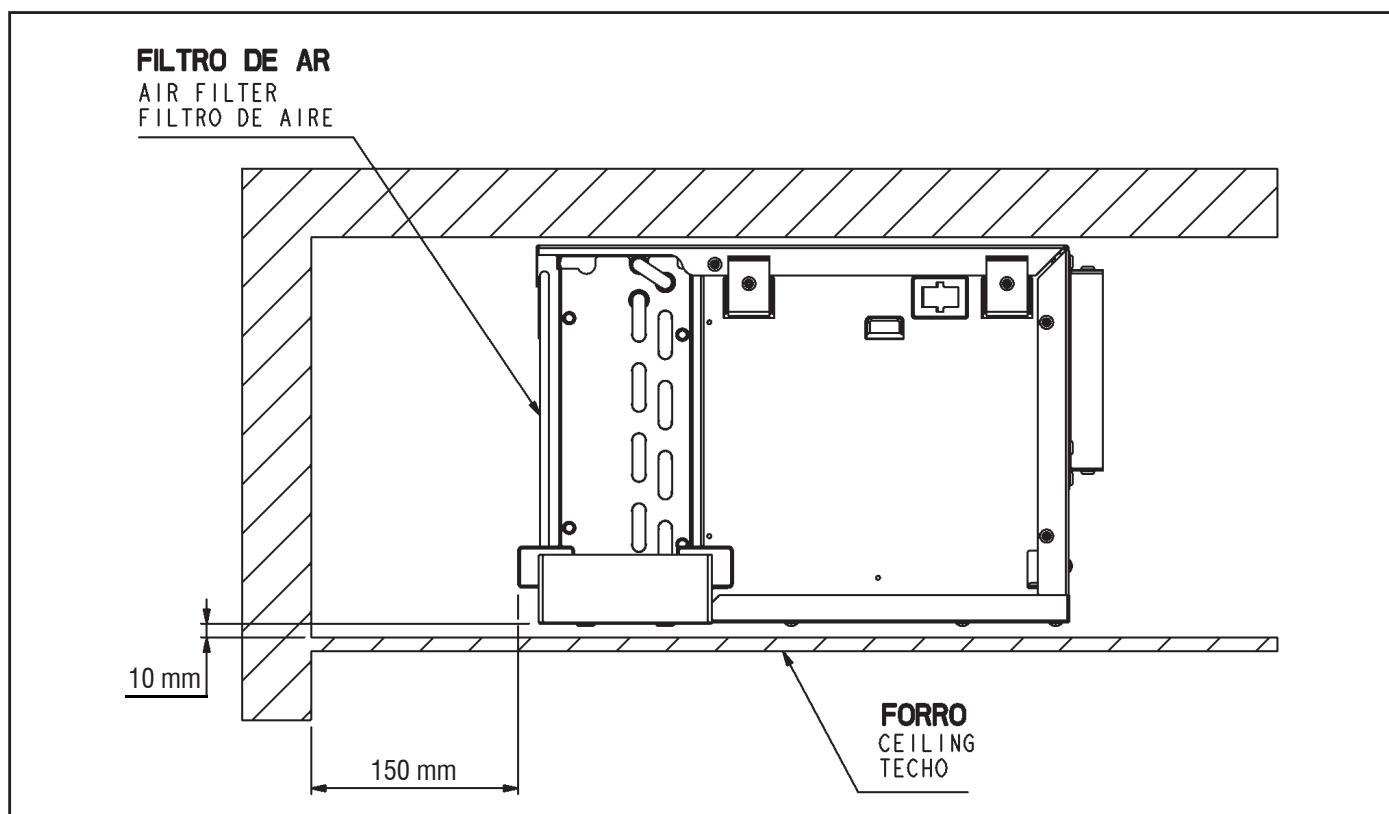

Referência das Conexões Hidráulicas

Unidade Direita - Conexões Hidráulicas à Direita

Vista Frontal (Retorno de Ar)

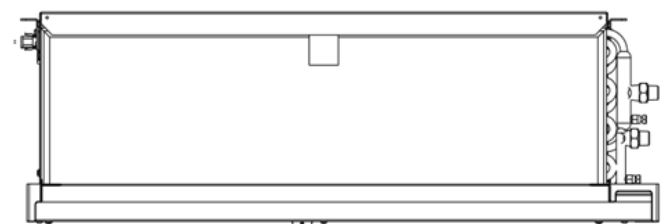

Vista Traseira (Insuflamento de Ar)

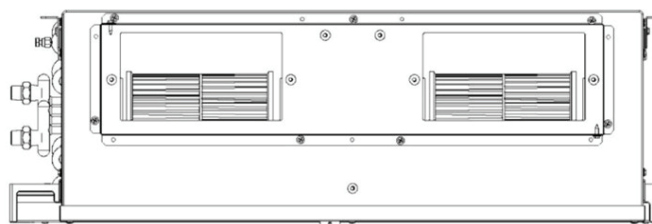

Unidade Esquerda - Conexões Hidráulicas à Esquerda

Vista Frontal (Retorno de Ar)

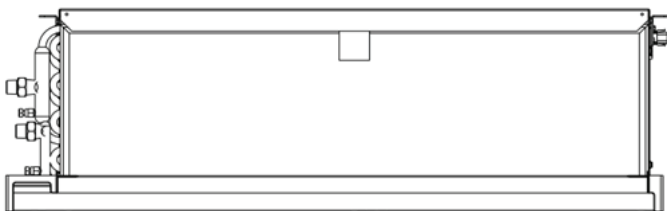

Vista Traseira (Insuflamento de Ar)

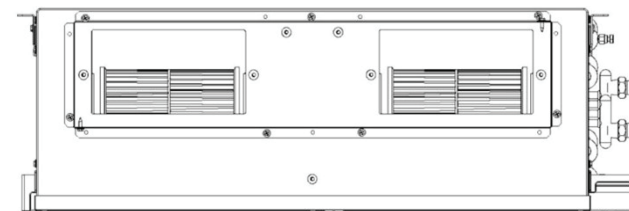

9 - Códigos e Dimensões do Kit Filtro

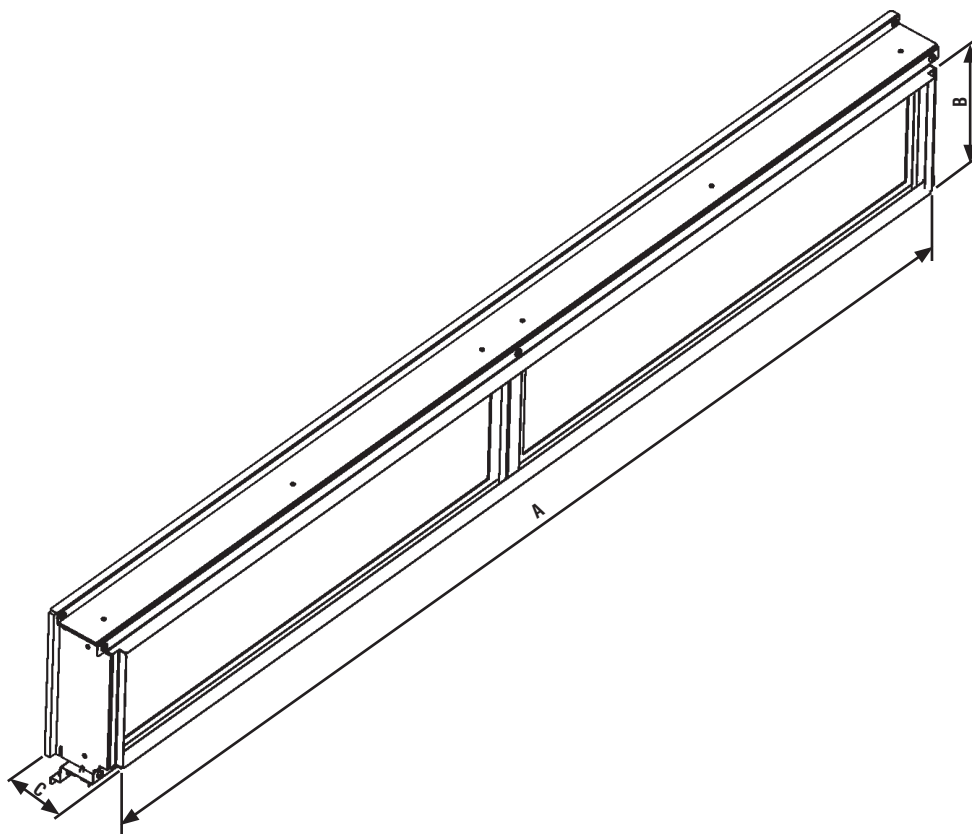

Unidade		Kit Filtro M5				Kit Filtro G4			
Modelo	BTU/h	Código	A (mm)	B (mm)	C (mm)	Código	A (mm)	B (mm)	C (mm)
42BCA007	7.000	KF42BM1M5F1P	467	175	85	KF42BM1G4F1P	467	175	70
42BCA009	9.000	KF42BM2M5F1P	717	175	85	KF42BM2G4F1P	717	175	70
42BCA012	12.000								
42BCA018	18.000								
42BCA024	24.000								
42BCA030	30.000	KF42BM3M5F1P	1.097	175	85	KF42BM3G4F1P	1.097	175	70
42BCA036	36.000								
42BCA044	44.000	KF42BM4M5F1P	1.477	175	85	KF42BM4G4F1P	1.477	175	70
42BCA055	55.000								

10 - Curvas de Vazão x Pressão Estática para Heavy-Duty (com Kit Filtro)¹



Apresenta-se a seguir as curvas de Vazão x Pressão para todas as unidades Heavy-duty quando utilizado os Kits de filtragem G4 - 1" / M5 - 2".

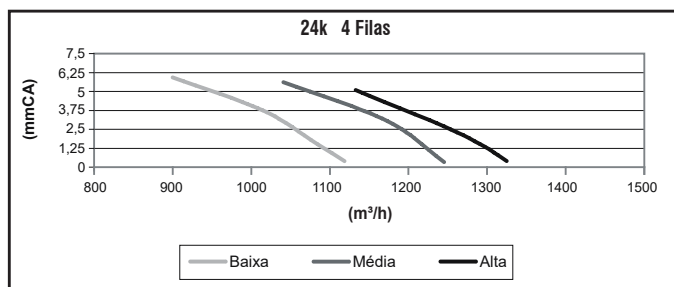
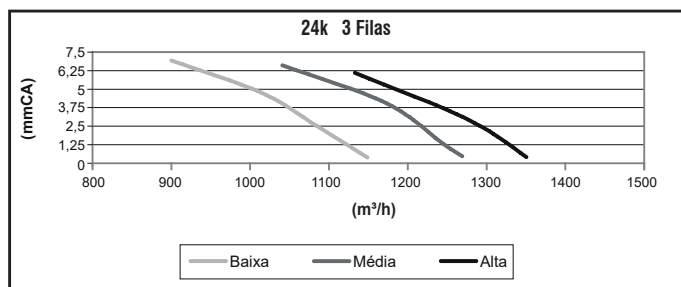
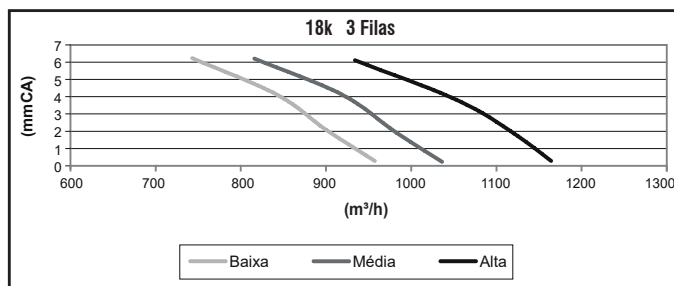
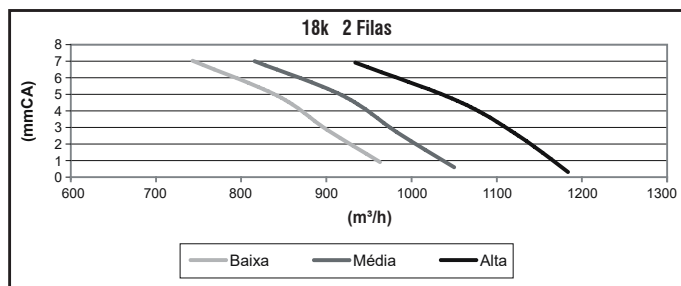
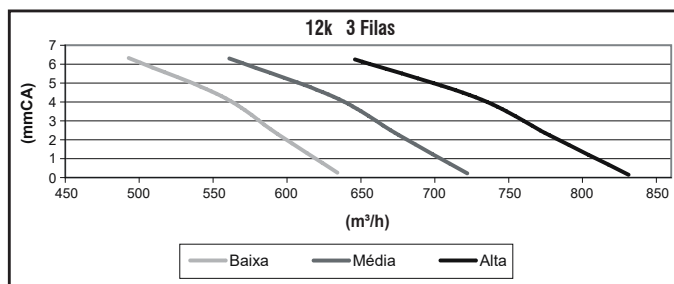
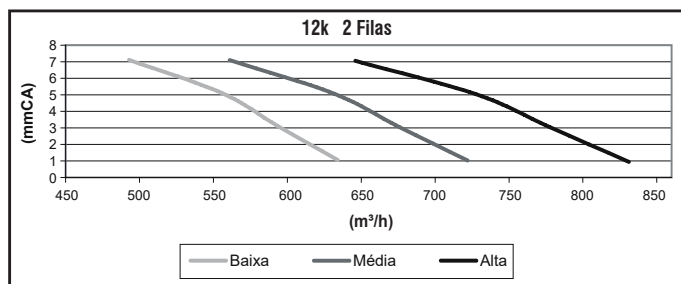
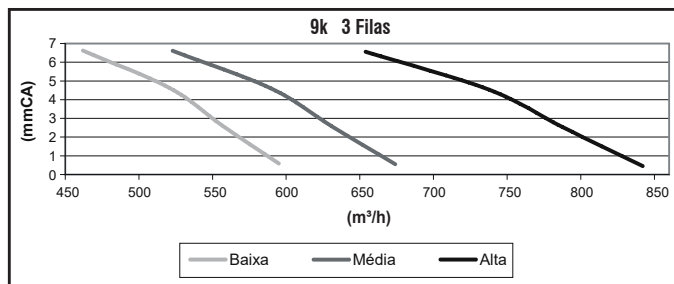
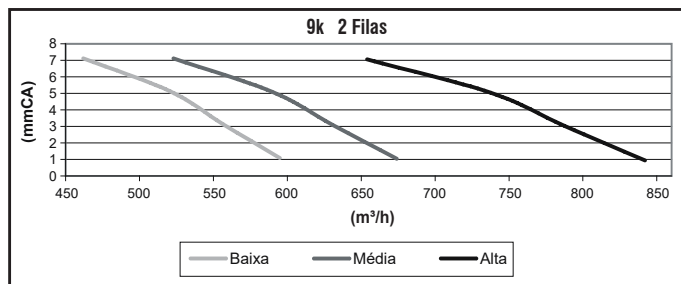
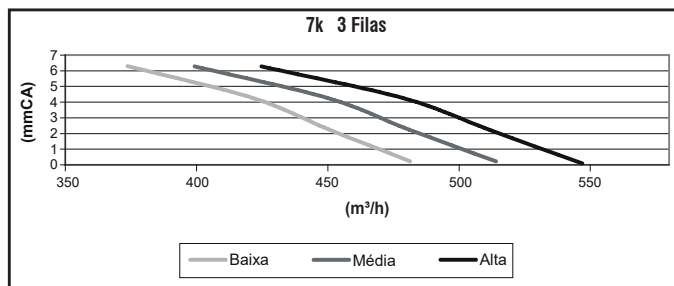
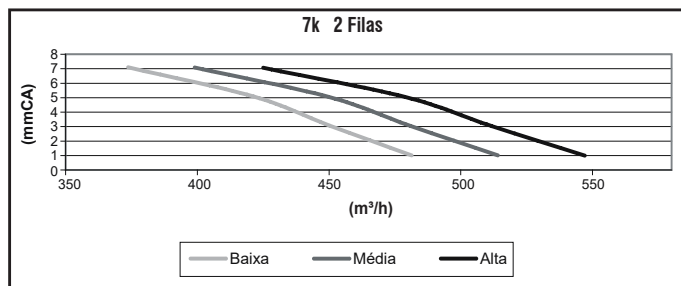

NOTA

¹. Dados de curvas de vazão e pressão estática disponível para filtros G4 ou M5 em condições de 3/4 de vida útil.

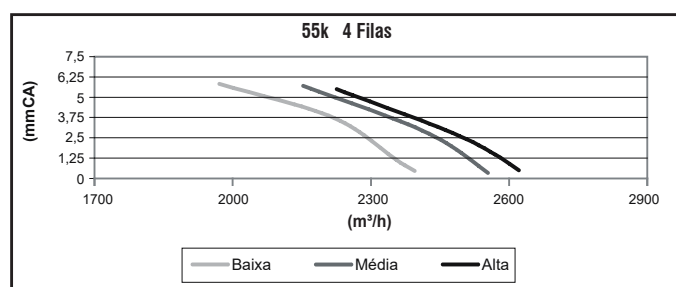
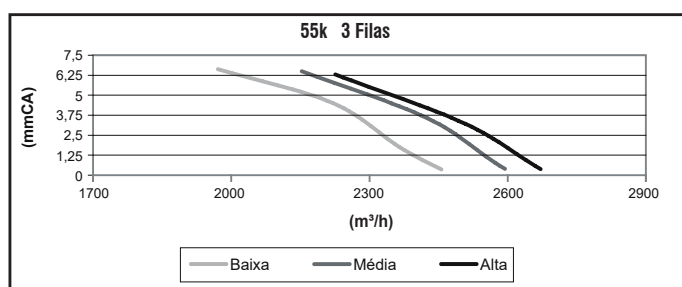
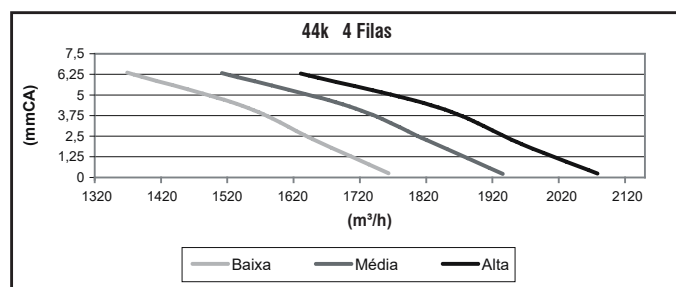
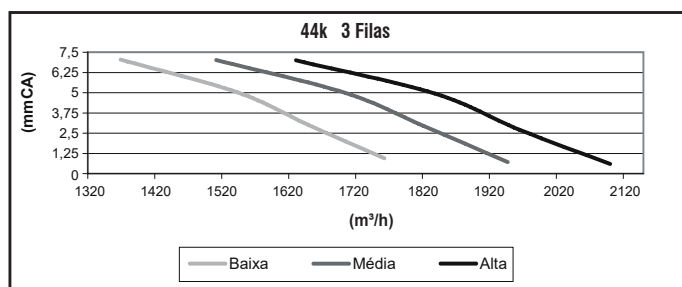
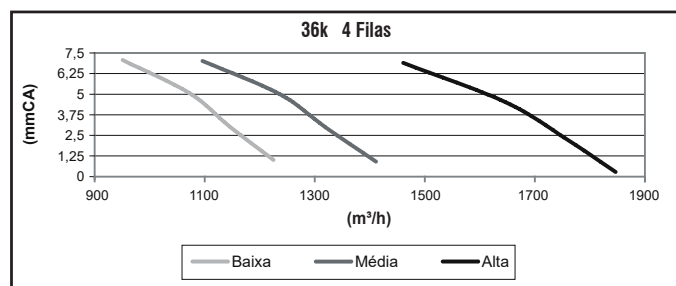
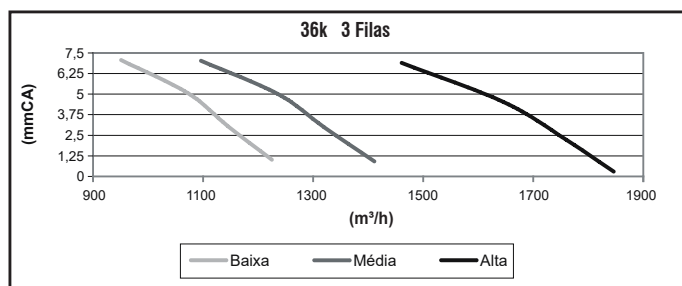
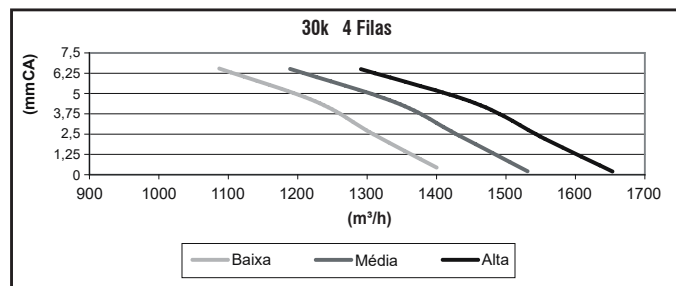
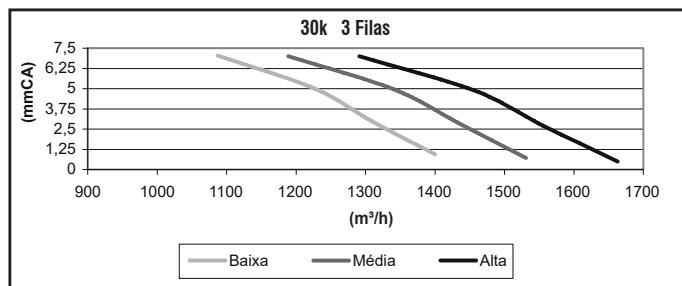

NOTA

1. Dados de curvas de vazão e pressão estática disponível para filtros G4 ou M5 em condições de 3/4 de vida útil.

CUIDADO

- *Se a unidade bomba de calor estiver funcionando para água gelada e for solicitado aquecimento no controle remoto (42B), a unidade interna irá desligar a válvula. Porém, se for colocada no termostato temperatura superior ao set point, o controle habilitará novamente a válvula, mas estará entrando água gelada novamente (pois existe somente uma válvula na unidade interna) e o resfriador estará fornecendo água gelada, gerando desconforto, pois o solicitado é aquecimento.*
- *A mesma precaução deve ser tomada para a unidade bomba de calor funcionando para água quente e for solicitado resfriamento no controle remoto (42B): a unidade interna irá desligar a válvula, porém se for colocado no termostato temperatura inferior ao set point o controle habilita novamente a válvula, mas estará entrando água quente novamente (pois existe somente uma válvula na unidade) e o resfriador estará fornecendo água quente, gerando desconforto, pois o solicitado é resfriamento.*

IMPORTANTE

- *As precauções indicadas ao lado são importantes pois o controle da unidade terminal não controla o resfriador. Se for necessária esta função, recomendamos o uso de unidades sem controle ou utilize os controles Carrier “Fan Coil Controller” ou outros controladores da linha CCN.*
- *Selecione no controle o mesmo modo de funcionamento da unidade abastecedora de água gelada ou quente (resfriador).*
- *Estas unidades devem ser conectadas a rede elétrica através a um disjuntor, ou um interruptor, que dispunha de uma separação de contato de no mínimo 3 mm e que desconecte todos os pólos.*

Diagrama Elétrico Unidade Standard

DIAGRAMA 42LC/LH/LQ/B

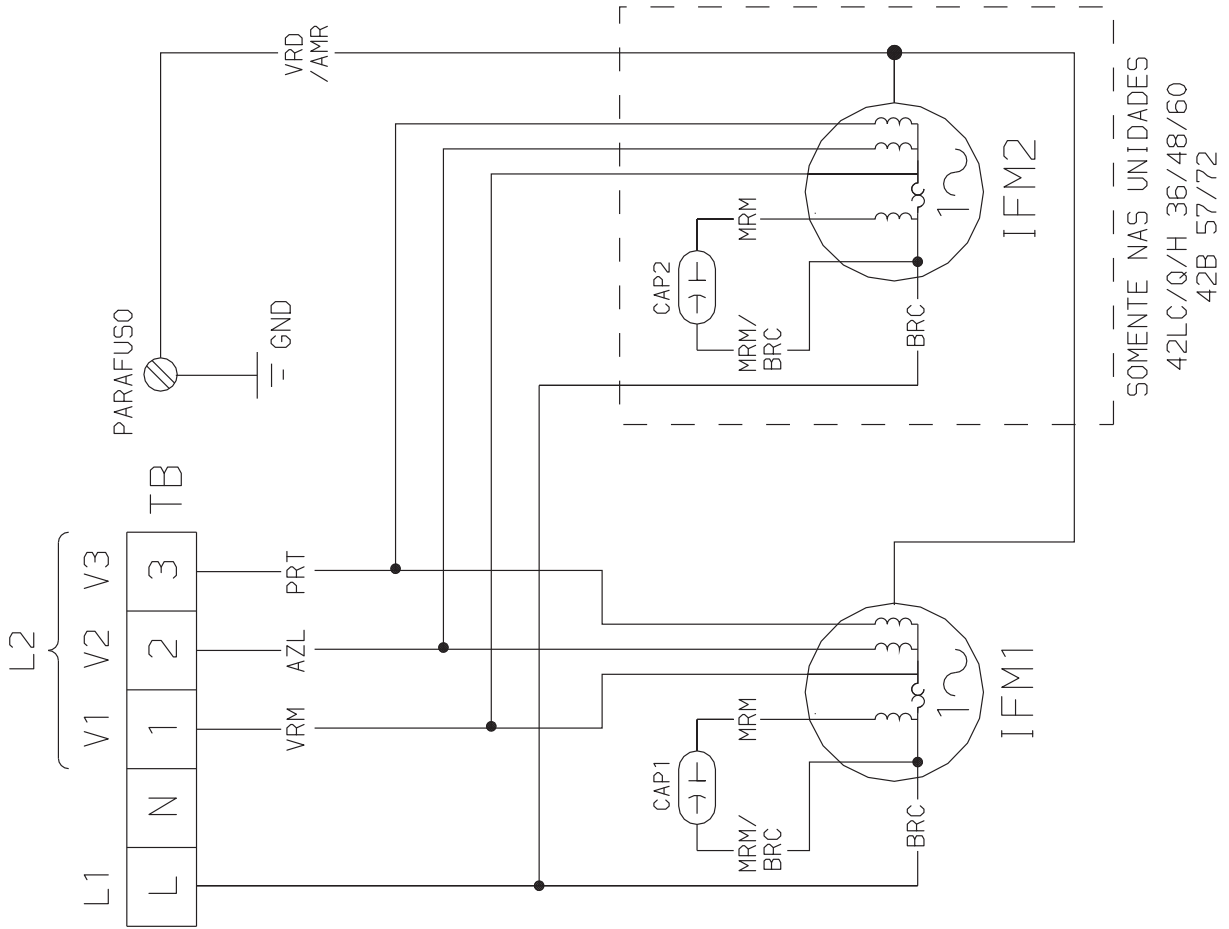

LEGENDA / LEYENDA:

- CAP - CAPACITOR/CAPACITOR
- GND - TERRA/TIERRA
- IFM - MOTOR EVAP./MOTOR EVAP.
- L1 - FASE 1/FASE 1
- L2 - FASE 2/FASE 2
- TB - BORNEIRA/BORNEIRA
- V1 - VEL. BAIXA/VELOCIDAD BAJA
- V2 - VEL. MEDIA/VELOCIDAD MEDIA
- V3 - VEL. ALTA/VELOCIDAD ALTA

NOTA:

O TERRA DO MOTOR DEVERA ESTAR LIGADO NA CARCACA. A LIGACAO DO TERRA FEITA EM CAMPO, DEVERA SER FEITO TAMBEM NA CARCACA.

NOTAS:

EL TIERRA DEL MOTOR DEBE ESTAR CONECTADO AL CHASI. LA CONEXION DEL TIERRA, HECHA EN EL CAMPO, DEBE ESTAR CONECTADO AL CHASI.

CONEXOES DO CONECTOR	CONECTOR CONNECTIONS
L	LINHA/LINE
N	NEUTRO/NEUTRAL
Y	MTC/COMP

CODIFICACAO DE COR	COLOR CODIFICATION
AMR	AMARILLO YELLOW
AZL	AZUL BLUE
BRC	BLANCO WHITE
CNZ	GRIS GRAY
LRJ	NARANJA ORANGE
MRM	MARRON BROWN
PRT	NEGRO BLACK
R05	ROSA PINK
V10	VIOLETA VIOLET
VRM	ROJO RED

SOMENTE NAS UNIDADES
42LC/Q/H 36/48/60
42B 57/72

11 - Diagramas Elétricos (cont.)



220V Diagrama Elétrico Controle Remoto com Fio ou sem Fio (fornecido como kit):

* Utiliza o esquema abaixo para unidades 2 tubos cooling only ou unidades a 4 tubos.

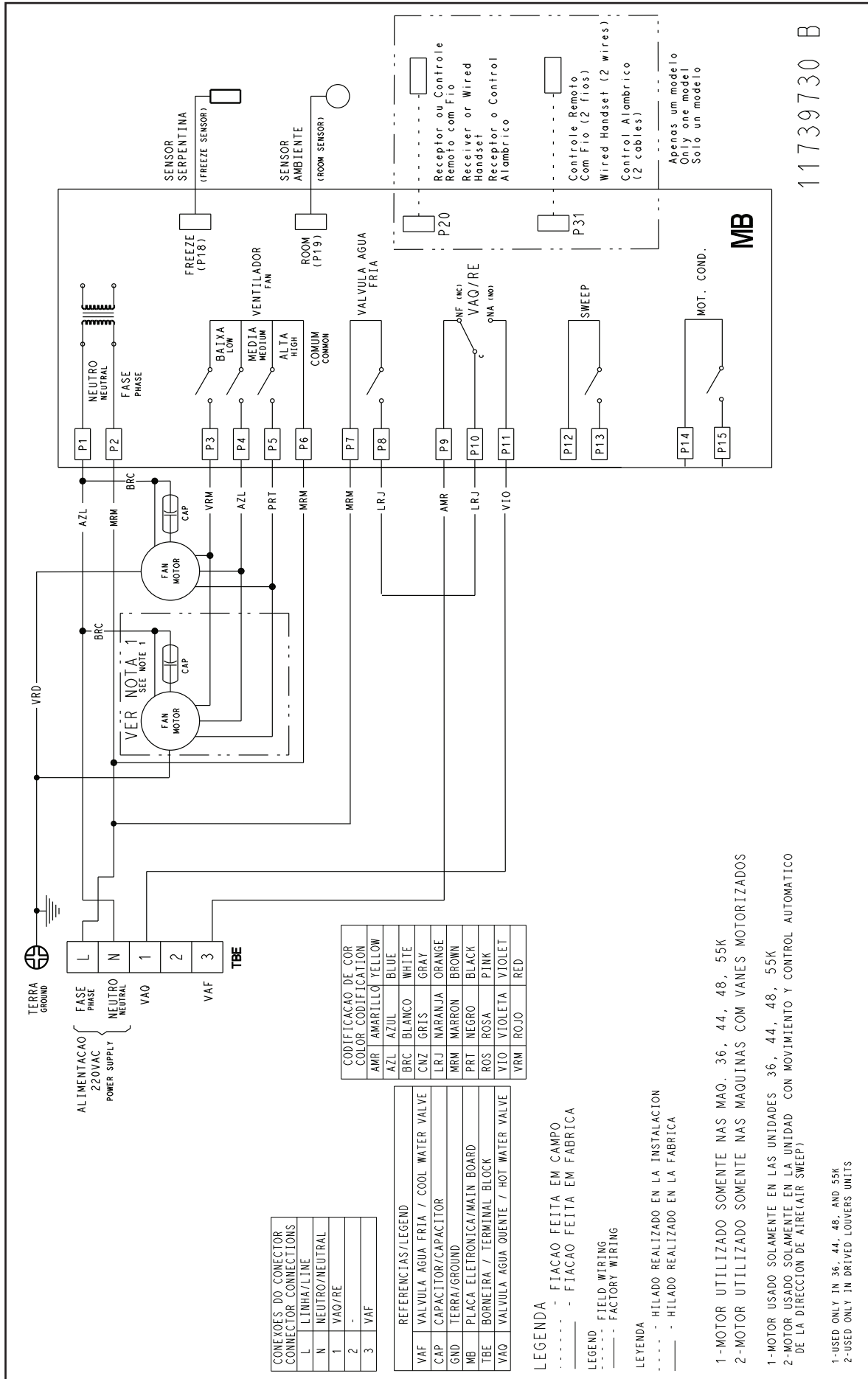

NOTA

Para Conexão 2 tubos (heat/cool):
 Quando o controle K42AC é ligado a uma unidade 2 tubos (água gelada ou água quente), é necessário unir as saídas 1 e 3 para acionar a válvula.

Apêndice I - Tabelas de Performance



(Somente para Velocidade Alta)

LEGENDA

CT = Capacidade Total

CS = Capacidade Sensível

PC = Perda de Carga

VZ = Vazão

Fan Coil 7.000 Btu/h

2 Tubos somente refrigeração - Standard

Temperatura de entrada da água gelada (°C)		Elevação da temperatura da água gelada (°C)		Condições de entrada do ar TBS/TBU - (°C)									
				22		24			26			28	
				15	17	15	17	19	17	19	21	19	21
5	3	CT	kcal/h	1510,4	2026,1	1598,7	2018,9	2589,5	2012,7	2582,0	3198,6	2575,6	3190,9
		CS	kcal/h	1314,9	1312,5	1526,4	1504,1	1508,3	1696,9	1699,0	1706,0	1890,9	1896,0
		PC	kPa	12,1	20,0	13,3	19,9	30,5	19,7	30,4	44,1	30,2	44,0
		VZ	l/s	0,143	0,191	0,151	0,190	0,243	0,189	0,242	0,299	0,241	0,298
	5	CT	kcal/h	1205,0	1577,8	1356,7	1590,4	2163,3	1693,5	2152,1	2762,5	2151,2	2754,2
		CS	kcal/h	1130,1	1104,0	1356,7	1300,0	1313,1	1520,0	1500,0	1509,4	1693,2	1697,2
		PC	kPa	3,1	5,2	3,9	5,3	9,1	6,0	9,0	13,8	9,0	13,8
		VZ	l/s	0,069	0,090	0,077	0,090	0,122	0,096	0,121	0,155	0,121	0,155
	7	CT	kcal/h	942,8	1095,2	1149,4	1245,4	1636,9	1376,3	1651,8	2295,5	1758,8	2286,3
		CS	kcal/h	942,8	879,1	1149,4	1110,3	1083,6	1329,4	1277,2	1308,3	1497,0	1494,0
		PC	kPa	1,2	1,3	1,5	1,7	2,9	2,1	3,0	5,6	3,3	5,5
		VZ	l/s	0,039	0,045	0,047	0,051	0,066	0,056	0,067	0,092	0,071	0,092
9	CT	kcal/h	740,2	769,6	923,2	937,1	1104,2	1143,5	1272,6	1688,7	1426,7	1710,0	
	CS	kcal/h	740,2	705,5	923,1	936,7	849,2	1143,4	1083,4	1060,0	1312,3	1253,3	
	PC	kPa	0,5	0,5	0,6	0,6	0,8	0,9	1,1	1,9	1,4	1,9	
	VZ	l/s	0,024	0,025	0,030	0,030	0,035	0,036	0,040	0,053	0,045	0,054	
7	3	CT	kcal/h	1200,7	1612,7	1354,3	1603,6	2172,0	1664,3	2164,0	2776,7	2157,0	2768,5
		CS	kcal/h	1139,8	1121,2	1354,2	1310,9	1317,4	1517,8	1507,1	1515,8	1697,9	1704,6
		PC	kPa	8,1	13,3	9,9	13,2	22,2	14,0	22,1	34,1	21,9	33,9
		VZ	l/s	0,114	0,153	0,129	0,152	0,204	0,157	0,204	0,260	0,203	0,259
	5	CT	kcal/h	964,5	1145,3	1165,5	1269,1	1724,3	1387,1	1711,8	2327,4	1775,2	2314,6
		CS	kcal/h	964,4	908,9	1165,5	1132,5	1121,0	1348,0	1306,4	1321,8	1515,6	1506,5
		PC	kPa	2,6	2,8	2,9	3,4	6,2	4,1	6,1	10,2	6,4	10,1
		VZ	l/s	0,056	0,066	0,067	0,072	0,098	0,079	0,097	0,131	0,101	0,131
	7	CT	kcal/h	749,1	793,7	950,8	957,4	1175,9	1165,3	1311,0	1798,8	1448,9	1791,7
		CS	kcal/h	749,0	723,5	950,8	955,2	886,8	1165,3	1109,8	1103,8	1332,0	1289,5
		PC	kPa	0,8	0,7	1,0	1,0	1,5	1,5	1,9	3,5	2,3	3,4
		VZ	l/s	0,031	0,033	0,039	0,039	0,048	0,048	0,053	0,073	0,059	0,073
9	CT	kcal/h	586,0	587,9	741,9	762,9	804,1	943,2	970,8	1199,5	1157,9	1344,2	
	CS	kcal/h	585,9	573,5	741,9	762,9	703,3	943,1	927,7	863,0	1157,9	1084,4	
	PC	kPa	0,4	0,4	0,5	0,5	0,5	0,6	0,7	1,0	0,9	1,2	
	VZ	l/s	0,019	0,019	0,024	0,025	0,026	0,030	0,031	0,038	0,037	0,043	
9	3	CT	kcal/h	964,0	1175,8	1161,7	1253,9	1731,0	1352,6	1722,2	2331,4	1739,3	2322,4
		CS	kcal/h	963,9	927,9	1161,7	1137,4	1124,8	1352,6	1313,2	1323,8	1509,5	1511,4
		PC	kPa	5,5	7,7	7,5	8,5	14,8	9,7	14,7	24,8	15,0	24,7
		VZ	l/s	0,093	0,112	0,111	0,119	0,164	0,129	0,163	0,219	0,164	0,218
	5	CT	kcal/h	770,1	822,7	968,2	969,6	1235,6	1174,5	1331,1	1861,8	1450,3	1847,8
		CS	kcal/h	770,0	745,1	968,2	969,6	916,5	1174,4	1129,7	1129,5	1344,1	1312,7
		PC	kPa	1,8	1,5	2,1	2,1	3,3	3,0	3,8	6,8	4,4	6,8
		VZ	l/s	0,045	0,048	0,056	0,056	0,071	0,067	0,076	0,105	0,083	0,105
	7	CT	kcal/h	554,1	568,6	750,3	766,5	840,4	966,1	995,3	1267,2	1172,6	1379,5
		CS	kcal/h	554,1	568,6	750,2	766,4	725,0	966,1	947,8	893,4	1172,5	1108,5
		PC	kPa	0,5	0,4	0,7	0,7	0,8	1,1	1,1	1,8	1,5	2,1
		VZ	l/s	0,023	0,024	0,031	0,032	0,035	0,040	0,041	0,052	0,048	0,056
9	CT	kcal/h	431,2	436,1	579,3	583,6	589,8	749,4	761,8	850,5	967,6	1030,8	
	CS	kcal/h	431,2	436,0	579,2	583,6	570,7	749,4	761,7	703,7	966,4	934,8	
	PC	kPa	0,3	0,2	0,4	0,3	0,3	0,5	0,5	0,5	0,6	0,7	
	VZ	l/s	0,014	0,015	0,019	0,019	0,019	0,024	0,025	0,027	0,031	0,033	

Apêndice I - Tabelas de Performance

(Somente para Velocidade Alta) (cont.)



Fan Coil 7.000 Btu/h

2 Tubos somente refrigeração - Alta eficiência

		Condições de entrada do ar TBS/TBU - (°C)											
Temperatura de entrada da água gelada (°C)	Elevação da temperatura da água gelada (°C)	22		24			26			28			
		15	17	15	17	19	17	19	21	19	21		
5	3	CT	kcal/h	1855,7	2462,9	1919,6	2455,4	3126,4	2448,1	3118,5	3843,6	3110,5	3835,3
		CS	kcal/h	1534,7	1550,7	1771,1	1761,8	1785,4	1973,8	1996,2	2022,6	2207,5	2233,1
		PC	kPa	8,5	13,8	9,0	13,8	20,9	13,7	20,8	29,9	20,7	29,8
		VZ	l/s	0,176	0,232	0,181	0,231	0,293	0,230	0,292	0,359	0,291	0,358
	5	CT	kcal/h	1469,9	1963,0	1637,3	1985,1	2675,5	2071,8	2663,8	3398,4	2663,8	3390,7
		CS	kcal/h	1324,1	1310,7	1582,5	1530,1	1571,1	1772,7	1776,7	1814,0	1989,5	2021,6
		PC	kPa	2,1	3,6	2,6	3,7	6,6	4,0	6,5	9,8	6,5	9,8
		VZ	l/s	0,084	0,111	0,093	0,113	0,151	0,117	0,150	0,191	0,150	0,191
	7	CT	kcal/h	1157,4	1396,4	1382,8	1541,1	2057,7	1707,8	2094,9	2851,9	2198,7	2843,5
		CS	kcal/h	1123,1	1045,0	1382,7	1307,5	1292,7	1566,7	1514,8	1569,7	1759,7	1773,9
		PC	kPa	0,8	1,0	1,0	1,2	2,1	1,4	2,1	3,8	2,3	3,8
		VZ	l/s	0,048	0,057	0,057	0,063	0,083	0,069	0,085	0,115	0,089	0,114
9	CT	kcal/h	966,2	1036,0	1157,8	1200,5	1446,8	1400,0	1596,2	2161,5	1765,6	2199,1	
	CS	kcal/h	966,1	870,4	1157,8	1108,9	1025,4	1364,5	1281,6	1278,2	1543,8	1496,1	
	PC	kPa	0,4	0,5	0,5	0,5	0,7	0,6	0,8	1,4	0,9	1,4	
	VZ	l/s	0,031	0,033	0,037	0,038	0,046	0,045	0,051	0,068	0,056	0,069	
7	3	CT	kcal/h	1449,7	1981,5	1581,7	1972,7	2642,6	2024,5	2634,2	3355,7	2625,6	3347,1
		CS	kcal/h	1325,9	1321,9	1581,7	1530,6	1557,8	1760,8	1766,7	1795,9	1976,2	2004,5
		PC	kPa	5,5	9,4	6,5	9,3	15,4	9,8	15,3	23,3	15,2	23,2
		VZ	l/s	0,138	0,187	0,150	0,187	0,249	0,191	0,248	0,315	0,247	0,314
	5	CT	kcal/h	1161,6	1453,6	1383,5	1561,3	2139,7	1694,7	2133,0	2888,9	2205,9	2877,7
		CS	kcal/h	1135,8	1076,7	1383,5	1324,2	1329,6	1573,3	1535,8	1586,6	1772,1	1790,7
		PC	kPa	1,3	2,0	1,9	2,3	4,3	2,7	4,2	7,3	4,5	7,3
		VZ	l/s	0,067	0,083	0,079	0,089	0,121	0,097	0,121	0,163	0,125	0,162
	7	CT	kcal/h	916,6	993,8	1150,9	1204,2	1520,2	1411,6	1642,9	2264,0	1776,7	2266,7
		CS	kcal/h	916,6	855,7	1150,9	1121,2	1060,2	1381,6	1306,6	1320,2	1558,2	1527,1
		PC	kPa	0,5	0,6	0,7	0,7	1,1	1,0	1,3	2,5	1,5	2,5
		VZ	l/s	0,038	0,041	0,047	0,050	0,062	0,058	0,067	0,092	0,072	0,092
9	CT	kcal/h	775,2	796,0	963,2	972,9	1055,7	1164,4	1247,0	1577,2	1456,6	1713,1	
	CS	kcal/h	775,2	734,8	963,2	951,3	852,9	1164,4	1109,0	1040,3	1369,4	1285,0	
	PC	kPa	0,3	0,3	0,4	0,4	0,4	0,5	0,5	0,8	0,6	0,9	
	VZ	l/s	0,025	0,026	0,031	0,031	0,034	0,037	0,040	0,050	0,046	0,054	
9	3	CT	kcal/h	1133,5	1469,6	1360,6	1537,4	2129,2	1639,3	2119,9	2839,5	2140,7	2830,3
		CS	kcal/h	1133,5	1089,8	1360,6	1323,3	1327,5	1561,6	1534,3	1566,9	1752,7	1773,6
		PC	kPa	3,5	5,7	4,9	6,0	10,5	6,7	10,4	17,2	10,6	17,1
		VZ	l/s	0,109	0,140	0,130	0,147	0,201	0,156	0,200	0,267	0,202	0,266
	5	CT	kcal/h	925,0	1014,0	1155,3	1200,2	1562,1	1388,7	1660,9	2331,3	1763,2	2315,6
		CS	kcal/h	925,0	872,8	1155,3	1130,5	1081,5	1388,7	1321,6	1349,1	1563,3	1549,4
		PC	kPa	1,0	1,0	1,3	1,4	2,3	1,9	2,6	5,0	2,9	5,0
		VZ	l/s	0,054	0,059	0,067	0,069	0,089	0,080	0,095	0,132	0,100	0,131
	7	CT	kcal/h	719,1	728,7	921,2	937,9	1054,6	1167,1	1255,2	1634,8	1451,5	1755,8
		CS	kcal/h	719,1	699,8	921,2	914,5	857,9	1167,1	1119,1	1065,1	1375,4	1307,3
		PC	kPa	0,4	0,4	0,5	0,5	0,6	0,7	0,8	1,3	1,1	1,5
		VZ	l/s	0,030	0,031	0,038	0,039	0,044	0,048	0,052	0,067	0,059	0,072
9	CT	kcal/h	581,1	590,5	773,1	773,4	806,3	962,2	974,7	1097,4	1192,6	1302,0	
	CS	kcal/h	581,0	590,5	773,1	773,4	720,7	962,2	940,9	844,4	1161,3	1106,9	
	PC	kPa	0,2	0,2	0,3	0,3	0,3	0,4	0,4	0,4	0,5	0,5	
	VZ	l/s	0,019	0,020	0,025	0,025	0,026	0,031	0,031	0,035	0,038	0,042	

Fan Coil 7.000 Btu/h

2 Tubos somente aquecimento - Standard

			Temperatura de entrada do ar TBS (°C) a 50% U.R.							
Temperatura de entrada da água (°C)	Delta de Temperatura (°C)									
			10	13	16	18	21	24	27	
38	5	CT	kcal/h	2318,5	2037,8	1754,0	1567,0	1283,0	999,2	703,1
		PC	kPa	8,31	6,59	5,04	4,11	2,87	1,83	0,91
		VZ	l/s	0,128	0,112	0,096	0,086	0,070	0,054	0,037
	10	CT	kcal/h	1957,1	1663,7	1360,7	1154,1	841,2	522,5	265,0
		PC	kPa	1,87	1,35	0,90	0,65	0,34	0,16	0,07
		VZ	l/s	0,054	0,045	0,037	0,031	0,023	0,014	0,006
	20	CT	kcal/h	988,9	757,3	489,6				
		PC	kPa	0,18	0,13	0,08				
		VZ	l/s	0,013	0,010	0,006				
43	5	CT	kcal/h	2776,0	2496,2	2216,0	2029,0	1749,7	1468,1	1187,5
		PC	kPa	11,18	9,27	7,50	6,40	4,91	3,58	2,44
		VZ	l/s	0,154	0,138	0,122	0,112	0,096	0,080	0,065
	10	CT	kcal/h	2442,1	2158,2	1871,9	1675,9	1376,7	1071,1	755,6
		PC	kPa	2,67	2,14	1,67	1,37	0,92	0,55	0,27
		VZ	l/s	0,067	0,059	0,051	0,046	0,038	0,029	0,020
	20	CT	kcal/h	1503,6	1178,6	918,3	753,4	490,9		
		PC	kPa	0,28	0,20	0,15	0,12	0,07		
		VZ	l/s	0,02	0,016	0,012	0,010	0,006		
49	5	CT	kcal/h	3313,0	3035,1	2757,3	2572,1	2295,0	2017,9	1741,0
		PC	kPa	15,02	12,88	10,84	9,57	7,80	6,20	4,75
		VZ	l/s	0,184	0,169	0,153	0,143	0,127	0,111	0,096
	10	CT	kcal/h	3000,3	2719,2	2438,2	2250,5	1968,7	1684,7	1390,8
		PC	kPa	3,75	3,15	2,59	2,25	1,77	1,34	0,94
		VZ	l/s	0,083	0,075	0,067	0,062	0,054	0,046	0,038
	20	CT	kcal/h	2206,3	1894,1	1564,1	1348,2	1015,2	754,9	492,8
		PC	kPa	0,61	0,45	0,31	0,23	0,15	0,11	0,07
		VZ	l/s	0,030	0,026	0,021	0,018	0,014	0,010	0,006
54	5	CT	kcal/h	3751,0	3475,0	3199,1	3015,2	2740,0	2464,9	2190,1
		PC	kPa	18,43	16,12	13,90	12,50	10,52	8,70	7,04
		VZ	l/s	0,209	0,194	0,178	0,168	0,152	0,137	0,121
	10	CT	kcal/h	3453,3	3176,1	2896,3	2711,9	2432,0	2152,8	1872,9
		PC	kPa	4,72	4,07	3,45	3,07	2,53	2,04	1,59
		VZ	l/s	0,096	0,088	0,080	0,075	0,067	0,059	0,052
	20	CT	kcal/h	2747,5	2444,9	2137,3	1927,1	1611,3	1273,2	937,6
		PC	kPa	0,94	0,74	0,57	0,46	0,32	0,20	0,13
		VZ	l/s	0,038	0,034	0,029	0,026	0,022	0,017	0,013
60	5	CT	kcal/h	4266,1	3992,3	3718,7	3536,4	3263,4	2990,7	2718,2
		PC	kPa	18,06	20,32	17,87	16,33	14,13	12,08	10,17
		VZ	l/s	0,239	0,223	0,208	0,197	0,182	0,167	0,151
	10	CT	kcal/h	3984,3	3709,3	3434,0	3250,1	2975,2	2698,2	2422,3
		PC	kPa	5,96	5,25	4,57	4,14	3,54	2,98	2,46
		VZ	l/s	0,111	0,103	0,096	0,090	0,083	0,075	0,067
	20	CT	kcal/h	3346,8	3059,6	2767,9	2569,2	2267,9	1960,8	1646,9
		PC	kPa	1,32	1,13	0,95	0,82	0,64	0,48	0,34
		VZ	l/s	0,046	0,042	0,038	0,036	0,031	0,027	0,023
66	5	CT	kcal/h	4769,8	4498,3	4227,0	4046,3	3775,5	3505,1	3234,9
		PC	kPa	27,51	24,74	22,12	20,45	18,05	15,79	13,66
		VZ	l/s	0,268	0,252	0,237	0,227	0,211	0,196	0,181
	10	CT	kcal/h	4502,2	4229,6	3956,9	3774,9	3502,6	3230,1	2957,6
		PC	kPa	7,27	6,50	5,77	5,31	4,65	4,02	3,44
		VZ	l/s	0,126	0,118	0,111	0,105	0,098	0,090	0,082
	20	CT	kcal/h	3905,1	3625,4	3344,9	3157,1	2873,1	2584,0	2287,7
		PC	kPa	1,70	1,49	1,29	1,17	0,99	0,83	0,65
		VZ	l/s	0,054	0,050	0,046	0,044	0,040	0,036	0,032
71	5	CT	kcal/h	5181,0	4911,4	4642,1	4462,7	4193,8	3925,3	3657,0
		PC	kPa	31,50	28,60	25,84	24,07	21,52	19,10	16,81
		VZ	l/s	0,291	0,276	0,261	0,251	0,236	0,220	0,205
	10	CT	kcal/h	4924,3	4653,7	4383,0	4202,6	3932,4	3662,1	3391,9
		PC	kPa	8,41	7,60	6,82	6,33	5,62	4,95	4,32
		VZ	l/s	0,138	0,130	0,123	0,118	0,110	0,102	0,095
	20	CT	kcal/h	4357,2	4079,1	3802,0	3616,7	3338,5	3060,0	2778,9
		PC	kPa	2,02	1,80	1,59	1,45	1,26	1,08	0,91
		VZ	l/s	0,061	0,057	0,053	0,050	0,046	0,043	0,039
77	5	CT	kcal/h	5664,5	5397,2	5130,2	4952,4	4685,8	4419,6	4153,5
		PC	kPa	36,46	33,41	30,48	28,61	25,89	23,29	20,83
		VZ	l/s	0,320	0,305	0,289	0,279	0,264	0,249	0,234
	10	CT	kcal/h	5419,7	5151,5	4883,4	4704,6	4436,9	4169,1	3901,5
		PC	kPa	9,82	8,96	8,15	7,62	6,86	6,14	5,45
		VZ	l/s	0,153	0,145	0,137	0,132	0,125	0,117	0,110
	20	CT	kcal/h	4883,5	4609,4	4335,9	4154,7	3879,2	3604,5	3329,0
		PC	kPa	2,42	2,19	1,97	1,82	1,61	1,42	1,23
		VZ	l/s	0,068	0,064	0,061	0,058	0,054	0,050	0,046

Apêndice I - Tabelas de Performance

(Somente para Velocidade Alta) (cont.)



Fan Coil 7.000 Btu/h

2 Tubos somente aquecimento - Alta eficiência

		Temperatura de entrada do ar TBS (°C) a 50% U.R.								
Temperatura de entrada da água (°C)	Delta de Temperatura (°C)			10	13	16	18	21	24	27
		38	5	CT	kcal/h	2657,4	2345,8	2031,5	1823,1	1506,4
PC	kPa			5,16	4,12	3,19	2,63	1,87	1,17	0,59
VZ	l/s			0,146	0,129	0,111	0,100	0,082	0,064	0,045
10	CT		kcal/h	2314,2	1979,1	1635,4	1399,1	1028,0	689,5	363,8
	PC		kPa	1,17	0,86	0,58	0,43	0,23	0,14	0,06
	VZ		l/s	0,063	0,054	0,044	0,038	0,027	0,018	0,009
20	CT		kcal/h	1324,6	1025,7	680,3				
	PC		kPa	0,16	0,12	0,07				
	VZ		l/s	0,018	0,014	0,009				
43	5	CT	kcal/h	3151,5	2843,6	2534,9	2328,7	2018,6	1707,9	1395,4
		PC	kPa	5,44	5,70	4,64	3,98	3,08	2,29	1,59
		VZ	l/s	0,174	0,157	0,140	0,128	0,111	0,093	0,076
	10	CT	kcal/h	2859,3	2538,2	2209,8	1987,6	1649,6	1300,6	926,0
		PC	kPa	1,73	1,40	1,06	0,86	0,59	0,37	0,19
		VZ	l/s	0,079	0,070	0,061	0,054	0,045	0,035	0,025
	20	CT	kcal/h	1867,2	1531,8	1229,8	1025,4	679,4		
		PC	kPa	0,21	0,17	0,13	0,11	0,07		
		VZ	l/s	0,03	0,021	0,017	0,014	0,009		
49	5	CT	kcal/h	3726,5	3422,9	3118,9	2916,1	2612,2	2307,7	2002,7
		PC	kPa	7,25	7,75	6,57	5,82	4,78	3,83	2,97
		VZ	l/s	0,207	0,190	0,173	0,161	0,144	0,127	0,110
	10	CT	kcal/h	3464,8	3154,9	2844,1	2635,9	2318,9	1993,2	1660,8
		PC	kPa	2,36	2,00	1,66	1,45	1,17	0,86	0,60
		VZ	l/s	0,096	0,087	0,079	0,073	0,064	0,055	0,045
	20	CT	kcal/h	2669,3	2304,9	1929,3	1670,1	1332,7	1025,7	681,1
		PC	kPa	0,40	0,30	0,21	0,17	0,13	0,10	0,06
		VZ	l/s	0,037	0,032	0,026	0,023	0,018	0,014	0,009
54	5	CT	kcal/h	4191,5	3891,3	3591,1	3390,8	3090,6	2790,2	2489,6
		PC	kPa	8,88	9,57	8,28	7,48	6,33	5,27	4,30
		VZ	l/s	0,233	0,216	0,200	0,188	0,171	0,154	0,138
	10	CT	kcal/h	3950,2	3646,2	3339,7	3136,5	2828,5	2519,9	2207,2
		PC	kPa	2,92	2,53	2,17	1,94	1,61	1,32	1,06
		VZ	l/s	0,110	0,101	0,093	0,087	0,078	0,070	0,061
	20	CT	kcal/h	3273,5	2932,7	2584,0	2344,4	1972,7	1585,6	1233,6
		PC	kPa	0,60	0,48	0,37	0,31	0,22	0,15	0,11
		VZ	l/s	0,045	0,040	0,036	0,032	0,027	0,022	0,017
60	5	CT	kcal/h	4733,7	4437,6	4141,6	3944,2	3648,3	3352,4	3056,4
		PC	kPa	13,34	11,88	10,49	9,61	8,36	7,18	6,09
		VZ	l/s	0,264	0,248	0,231	0,220	0,203	0,187	0,170
	10	CT	kcal/h	4513,2	4214,0	3914,1	3713,7	3413,2	3110,5	2807,8
		PC	kPa	3,62	3,20	2,81	2,56	2,20	1,87	1,56
		VZ	l/s	0,126	0,117	0,109	0,103	0,095	0,086	0,078
	20	CT	kcal/h	3941,9	3616,9	3287,0	3063,5	2724,7	2376,6	2011,3
		PC	kPa	0,86	0,73	0,60	0,52	0,41	0,31	0,23
		VZ	l/s	0,055	0,050	0,045	0,042	0,038	0,033	0,028
66	5	CT	kcal/h	5259,3	4967,3	4675,3	4480,7	4188,9	3897,1	3605,4
		PC	kPa	15,84	14,29	12,82	11,87	10,52	9,24	8,03
		VZ	l/s	0,295	0,278	0,262	0,251	0,234	0,218	0,201
	10	CT	kcal/h	5056,8	4762,1	4467,1	4270,1	3974,7	3678,7	3382,2
		PC	kPa	4,34	3,90	3,48	3,21	2,83	2,47	2,12
		VZ	l/s	0,141	0,133	0,125	0,119	0,111	0,103	0,094
	20	CT	kcal/h	4553,0	4244,3	3932,2	3721,3	3400,0	3072,8	2739,4
		PC	kPa	1,09	0,96	0,86	0,77	0,64	0,52	0,42
		VZ	l/s	0,063	0,059	0,055	0,052	0,047	0,043	0,038
71	5	CT	kcal/h	5685,3	5396,5	5107,9	4915,5	4627,0	4338,6	4050,2
		PC	kPa	17,97	16,36	14,82	13,83	12,41	11,05	9,77
		VZ	l/s	0,320	0,303	0,287	0,276	0,260	0,243	0,227
	10	CT	kcal/h	5495,8	5204,8	4913,5	4719,2	4427,7	4135,9	3843,7
		PC	kPa	4,96	4,50	4,06	3,78	3,38	2,99	2,62
		VZ	l/s	0,154	0,146	0,138	0,132	0,124	0,116	0,107
	20	CT	kcal/h	5031,7	4729,7	4427,2	4224,4	3917,7	3606,8	3289,8
		PC	kPa	1,27	1,14	1,02	0,93	0,82	0,72	0,60
		VZ	l/s	0,070	0,066	0,062	0,059	0,054	0,050	0,046
77	5	CT	kcal/h	6182,4	5897,5	5612,8	5423,0	5138,4	4854,0	4569,5
		PC	kPa	20,58	18,91	17,29	16,26	14,75	13,31	11,94
		VZ	l/s	0,349	0,332	0,316	0,305	0,289	0,273	0,257
	10	CT	kcal/h	6007,0	5720,2	5433,2	5241,8	4954,8	4667,5	4380,0
		PC	kPa	5,72	5,24	4,78	4,48	4,06	3,65	3,25
		VZ	l/s	0,169	0,161	0,153	0,147	0,139	0,131	0,123
	20	CT	kcal/h	5582,8	5287,1	4991,0	4794,0	4495,3	4196,0	3895,1
		PC	kPa	1,50	1,36	1,23	1,15	1,02	0,91	0,79
		VZ	l/s	0,078	0,074	0,070	0,067	0,063	0,059	0,054

Fan Coil 7.000 Btu/h

4 Tubos somente aquecimento - Standard

Os dados de performance da serpentina de 2 tubos (refrigeração) estão nas tabelas anteriores (Alta Eficiência).

Os dados de aquecimento na segunda serpentina de 2 tubos (seguem abaixo):

Temperatura de entrada da água (°C)	Delta de Temperatura (°C)			Temperatura de entrada do ar TBS (°C) a 50% U.R.						
				10	13	16	18	21	24	27
38	5	CT	kcal/h	1460,9	1279,0	1096,3	974,5	794,8	616,1	431,3
		PC	kPa	12,20	9,53	7,18	5,78	3,96	2,45	1,22
		VZ	l/s	0,079	0,069	0,059	0,052	0,042	0,032	0,022
	10	CT	kcal/h	1186,6	1005,6	816,2	695,3	498,8	307,2	164,7
		PC	kPa	2,51	1,87	1,22	0,87	0,43	0,17	0,07
		VZ	l/s	0,032	0,027	0,022	0,018	0,013	0,007	0,003
	20	CT	kcal/h	549,5	424,6	281,0				
		PC	kPa	0,20	0,13	0,08				
		VZ	l/s	0,007	0,005	0,003				
43	5	CT	kcal/h	1762,3	1579,2	1395,9	1273,8	1092,9	912,9	734,2
		PC	kPa	16,80	13,73	10,96	9,27	6,99	5,01	3,34
		VZ	l/s	0,096	0,086	0,076	0,069	0,059	0,049	0,039
	10	CT	kcal/h	1494,3	1317,2	1132,0	1013,9	825,3	636,6	446,5
		PC	kPa	3,72	2,94	2,24	1,83	1,24	0,72	0,34
		VZ	l/s	0,041	0,036	0,030	0,027	0,022	0,017	0,011
	20	CT	kcal/h	868,7	679,6	512,3	423,7	281,3		
		PC	kPa	0,36	0,23	0,16	0,12	0,07		
		VZ	l/s	0,01	0,009	0,007	0,005	0,003		
49	5	CT	kcal/h	2120,2	1936,2	1752,5	1630,2	1448,5	1267,6	1087,8
		PC	kPa	23,01	19,51	16,27	14,24	11,47	8,98	6,77
		VZ	l/s	0,117	0,106	0,096	0,089	0,079	0,069	0,059
	10	CT	kcal/h	1862,8	1679,8	1497,6	1375,7	1196,3	1013,2	832,8
		PC	kPa	5,38	4,46	3,62	3,11	2,41	1,79	1,26
		VZ	l/s	0,051	0,046	0,041	0,037	0,032	0,027	0,022
	20	CT	kcal/h	1304,7	1106,7	911,0	776,4	581,5	422,3	281,4
		PC	kPa	0,82	0,58	0,39	0,28	0,17	0,11	0,06
		VZ	l/s	0,018	0,015	0,012	0,010	0,008	0,005	0,003
54	5	CT	kcal/h	2415,0	2230,5	2046,5	1924,2	1742,1	1560,7	1380,5
		PC	kPa	28,58	24,77	21,18	18,91	15,77	12,90	10,30
		VZ	l/s	0,133	0,123	0,113	0,106	0,096	0,085	0,075
	10	CT	kcal/h	2161,0	1978,7	1796,0	1674,1	1493,9	1314,0	1135,2
		PC	kPa	6,91	5,88	4,93	4,35	3,53	2,80	2,14
		VZ	l/s	0,059	0,054	0,049	0,046	0,041	0,036	0,031
	20	CT	kcal/h	1641,1	1447,9	1255,3	1124,9	932,4	736,6	537,6
		PC	kPa	1,29	1,00	0,75	0,60	0,41	0,25	0,14
		VZ	l/s	0,022	0,020	0,017	0,015	0,012	0,010	0,007
60	5	CT	kcal/h	2764,4	2579,8	2395,7	2273,4	2091,0	1909,5	1728,8
		PC	kPa	35,87	31,68	27,69	25,15	21,62	18,32	15,25
		VZ	l/s	0,153	0,143	0,133	0,126	0,115	0,105	0,095
	10	CT	kcal/h	2516,6	2333,6	2150,6	2028,6	1847,7	1667,3	1487,9
		PC	kPa	8,90	7,75	6,69	6,02	5,08	4,22	3,43
		VZ	l/s	0,070	0,064	0,059	0,056	0,051	0,046	0,041
	20	CT	kcal/h	2016,3	1830,9	1647,1	1527,3	1335,2	1144,3	952,1
		PC	kPa	1,80	1,52	1,25	1,12	0,85	0,62	0,43
		VZ	l/s	0,028	0,025	0,022	0,021	0,018	0,015	0,013
66	5	CT	kcal/h	3109,4	2924,7	2740,7	2618,5	2436,0	2254,3	2073,5
		PC	kPa	43,74	39,13	34,77	31,98	28,06	24,36	20,92
		VZ	l/s	0,173	0,163	0,152	0,146	0,135	0,125	0,115
	10	CT	kcal/h	2867,4	2684,1	2500,9	2378,9	2197,6	2016,9	1837,1
		PC	kPa	11,05	9,79	8,62	7,88	6,82	5,84	4,93
		VZ	l/s	0,080	0,074	0,069	0,066	0,061	0,056	0,051
	20	CT	kcal/h	2380,6	2195,5	2012,8	1894,0	1710,1	1528,8	1344,8
		PC	kPa	2,37	2,05	1,76	1,57	1,31	1,07	0,86
		VZ	l/s	0,033	0,030	0,028	0,026	0,023	0,021	0,018
71	5	CT	kcal/h	3393,5	3208,9	3025,0	2902,8	2720,3	2538,6	2357,7
		PC	kPa	50,60	45,71	41,06	38,07	33,85	29,84	26,08
		VZ	l/s	0,190	0,179	0,169	0,162	0,152	0,141	0,131
	10	CT	kcal/h	3156,2	2972,7	2789,4	2667,5	2486,0	2305,1	2125,1
		PC	kPa	12,95	11,61	10,35	9,55	8,40	7,33	6,33
		VZ	l/s	0,088	0,083	0,078	0,074	0,069	0,064	0,059
	20	CT	kcal/h	2679,8	2495,0	2312,3	2192,9	2009,5	1828,9	1648,9
		PC	kPa	2,88	2,53	2,21	2,01	1,72	1,45	1,21
		VZ	l/s	0,037	0,034	0,032	0,030	0,028	0,025	0,023
77	5	CT	kcal/h	3730,4	3545,9	3362,2	3240,1	3057,7	2876,0	2695,1
		PC	kPa	59,23	54,01	49,03	45,82	41,25	36,90	32,78
		VZ	l/s	0,209	0,199	0,188	0,181	0,171	0,161	0,151
	10	CT	kcal/h	3498,4	3314,8	3131,6	3009,8	2828,2	2647,2	2467,0
		PC	kPa	15,34	13,91	12,55	11,69	10,44	9,26	8,15
		VZ	l/s	0,098	0,093	0,087	0,084	0,079	0,074	0,069
	20	CT	kcal/h	3033,9	2851,5	2669,0	2546,9	2363,9	2183,2	2003,3
		PC	kPa	3,52	3,15	2,80	2,57	2,26	1,96	1,68
		VZ	l/s	0,042	0,040	0,037	0,035	0,033	0,030	0,028

Apêndice I - Tabelas de Performance

(Somente para Velocidade Alta) (cont.)



Fan Coil 9.000 Btu/h

2 Tubos somente refrigeração - Standard

Temperatura de entrada da água gelada (°C)		Elevação da temperatura da água gelada (°C)		Condições de entrada do ar TBS/TBU - (°C)											
				22		24			26			28			
				15	17	15	17	19	17	19	21	19	21		
5	5	CT	kcal/h	1493,73	1990,23	1721,77	1973,72	2664,10	2027,41	2645,56	3392,81	2630,70	3371,92		
			kcal/h	1477,95	1424,67	1721,77	1684,84	1653,50	1962,01	1915,72	1881,14	2178,49	2143,83		
			kPa	23,34	37,89	29,64	37,36	62,36	39,08	61,61	94,65	60,97	93,65		
		VZ	l/s	0,09	0,11	0,10	0,11	0,15	0,12	0,15	0,19	0,15	0,19		
			7	CT	kcal/h	1266,64	1497,85	1510,02	1592,48	2161,57	1758,95	2144,45	2882,39	2168,91	2860,78
					kcal/h	1266,64	1205,19	1510,02	1485,52	1434,72	1758,95	1692,95	1664,23	1962,63	1922,70
	kPa	9,80			12,94	13,12	14,30	23,99	16,93	23,66	39,21	24,09	38,71		
	VZ	l/s		0,05	0,06	0,06	0,07	0,09	0,07	0,09	0,12	0,09	0,12		
		9		CT	kcal/h	1034,42	1109,48	1272,33	1311,22	1640,27	1542,99	1705,61	2358,44	1848,71	2337,52
					kcal/h	1034,42	998,12	1272,33	1286,10	1216,58	1542,99	1486,68	1450,04	1767,06	1704,71
	kPa		4,25		4,84	6,27	6,61	9,64	8,72	10,30	17,78	11,78	17,51		
	VZ		l/s	0,03	0,04	0,04	0,04	0,05	0,05	0,05	0,07	0,06	0,07		
7			CT	kcal/h	1236,07	1465,56	1480,62	1542,83	2135,34	1724,12	2118,26	2857,52	2123,48	2836,92	
				kcal/h	1236,07	1191,55	1480,62	1470,37	1424,10	1724,12	1682,71	1654,21	1948,20	1913,46	
	kPa	16,82		22,34	22,72	24,25	42,19	29,35	41,60	69,52	41,74	68,67			
	VZ	l/s	0,07	0,09	0,09	0,09	0,12	0,10	0,12	0,16	0,12	0,16			
		9	CT	kcal/h	1023,38	1092,67	1265,54	1277,70	1611,76	1515,31	1660,00	2328,47	1801,63	2305,84	
				kcal/h	1023,38	997,79	1265,54	1272,34	1205,19	1515,31	1473,51	1438,26	1752,29	1692,25	
kPa	6,84			7,69	10,15	9,80	14,43	13,02	15,16	26,88	17,39	26,44			
VZ	l/s		0,04	0,05	0,05	0,05	0,07	0,06	0,07	0,10	0,07	0,09			
	7		CT	kcal/h	785,54	799,74	971,67	1044,98	1162,17	1303,14	1356,30	1772,07	1556,79	1800,24	
				kcal/h	785,54	786,72	971,67	1044,98	994,28	1303,14	1286,77	1219,51	1556,79	1481,93	
kPa		2,57		2,65	3,81	4,33	5,28	6,54	7,05	10,83	8,73	11,12			
VZ		l/s	0,03	0,03	0,03	0,03	0,04	0,04	0,04	0,06	0,05	0,06			
		9	CT	kcal/h	997,40	1045,21	1230,91	1241,39	1577,65	1483,29	1607,26	2293,15	1741,06	2274,23	
				kcal/h	997,40	982,69	1230,91	1241,39	1191,85	1483,29	1458,44	1424,47	1729,53	1680,53	
kPa	11,65			12,54	17,08	16,71	24,96	22,50	25,72	47,10	29,46	46,42			
VZ	l/s		0,06	0,06	0,07	0,07	0,09	0,09	0,09	0,13	0,10	0,13			
	7		CT	kcal/h	774,59	784,34	967,07	1031,22	1137,27	1276,84	1308,14	1738,74	1520,49	1748,38	
				kcal/h	774,59	783,09	967,07	1031,22	990,56	1276,84	1267,76	1207,00	1520,49	1465,39	
kPa		4,11		4,20	6,20	6,94	7,99	9,67	10,06	16,18	12,93	16,34			
VZ		l/s	0,03	0,03	0,04	0,04	0,05	0,05	0,05	0,07	0,06	0,07			
		9	CT	kcal/h	528,97	561,39	793,27	802,34	817,97	988,51	1059,77	1233,04	1311,97	1399,97	
				kcal/h	528,97	352,56	793,27	802,34	782,88	988,51	1059,77	997,43	1311,97	1276,92	
kPa	1,27			1,41	2,61	2,67	2,76	3,93	4,45	5,90	6,62	7,21			
VZ	l/s		0,02	0,02	0,03	0,03	0,03	0,03	0,03	0,04	0,04	0,05			

Fan Coil 9.000 Btu/h

2 Tubos somente refrigeração - Alta eficiência

Temperatura de entrada da água gelada (°C)		Elevação da temperatura da água gelada (°C)		Condições de entrada do ar TBS/TBU - (°C)											
				22		24			26			28			
				15	17	15	17	19	17	19	21	19	21		
5	5	CT	kcal/h	1894,39	2492,17	2139,06	2512,16	3377,92	2639,46	3362,52	4322,44	3360,87	4302,79		
			kcal/h	1810,84	1752,45	2139,06	2072,89	2058,78	2420,39	2370,92	2359,68	2688,09	2671,63		
			kPa	3,15	5,32	3,97	5,40	8,90	5,84	8,84	13,58	8,82	13,47		
		VZ	l/s	0,11	0,14	0,12	0,14	0,19	0,15	0,19	0,24	0,19	0,24		
			7	CT	kcal/h	1493,28	1755,63	1820,12	1962,07	2602,97	2168,03	2623,28	3611,95	2763,97	3589,15
					kcal/h	1493,28	1410,93	1820,12	1777,95	1723,29	2135,08	2037,98	2057,40	2391,56	2363,32
	kPa	1,03			1,40	1,50	1,73	2,98	2,10	3,02	5,51	3,34	5,53		
	VZ	l/s		0,06	0,07	0,07	0,08	0,11	0,09	0,11	0,15	0,11	0,14		
		9		CT	kcal/h	1141,08	1197,43	1378,46	1476,08	1789,89	1815,46	2017,00	2712,53	2242,67	2752,71
					kcal/h	1141,08	1113,84	1378,46	1472,31	1368,81	1815,46	1737,71	1692,00	2104,17	2011,21
	kPa		0,47		0,49	0,64	0,63	0,89	0,91	1,11	1,96	1,36	2,02		
	VZ		l/s	0,04	0,04	0,04	0,05	0,06	0,06	0,06	0,09	0,07	0,09		
7			CT	kcal/h	1516,55	1820,73	1838,14	1988,79	2703,27	2170,21	2689,80	3641,11	2768,32	3620,32	
				kcal/h	1516,55	1448,30	1838,14	1804,92	1765,29	2152,44	2071,79	2068,65	2405,01	2376,27	
	kPa	2,06		2,92	2,97	3,45	6,03	4,08	5,98	9,98	6,28	9,88			
	VZ	l/s	0,09	0,10	0,11	0,11	0,15	0,12	0,15	0,21	0,16	0,20			
		9	CT	kcal/h	1185,60	1263,86	1456,14	1516,71	1881,99	1837,25	2065,16	2849,71	2276,87	2854,78	
				kcal/h	1185,60	1161,08	1456,14	1514,36	1415,15	1837,25	1771,46	1745,91	2134,66	2056,57	
kPa	0,67			0,75	0,99	1,06	1,60	1,53	1,91	3,55	2,30	3,56			
VZ	l/s		0,05	0,05	0,06	0,06	0,08	0,08	0,08	0,12	0,09	0,12			
	7		CT	kcal/h	847,73	912,96	1153,64	1174,02	1266,99	1437,90	1570,10	1960,61	1839,44	2140,43	
				kcal/h	847,73	593,39	1153,64	1174,02	1118,31	1437,90	1504,64	1391,53	1839,44	1739,23	
kPa		0,32		0,37	0,46	0,45	0,50	0,64	0,69	1,05	0,93	1,25			
VZ		l/s	0,03	0,03	0,04	0,04	0,04	0,05	0,05	0,06	0,06	0,07			
		9	CT	kcal/h	1208,18	1297,16	1501,13	1529,56	1959,73	1846,16	2085,40	2909,21	2262,20	2894,19	
				kcal/h	1208,18	1188,93	1501,13	1529,56	1452,27	1846,16	1793,54	1769,28	2142,92	2075,24	
kPa	1,35			1,54	2,03	2,10	3,36	3,00	3,78	6,72	4,42	6,65			
VZ	l/s		0,07	0,08	0,09	0,09	0,11	0,11	0,12	0,17	0,13	0,16			
	7		CT	kcal/h	867,52	947,28	1199,99	1220,05	1335,99	1511,16	1611,49	2054,18	1853,23	2189,56	
				kcal/h	867,52	612,58	1199,99	1220,05	1159,95	1511,16	1549,00	1431,25	1853,23	1770,27	
kPa		0,43		0,51	0,69	0,71	0,84	1,06	1,19	1,89	1,55	2,14			
VZ		l/s	0,04	0,04	0,05	0,05	0,06	0,06	0,07	0,08	0,08	0,09			
		9	CT	kcal/h	604,75	645,86	849,05	870,92	942,48	1191,81	1228,94	1383,32	1523,38	1655,88	
				kcal/h	604,75	409,75	849,05	870,92	588,70	1191,81	1085,45	1141,41	1525,17	1512,83	
kPa	0,22			0,25	0,31	0,31	0,37	0,45	0,45	0,55	0,66	0,76			
VZ	l/s		0,02	0,02	0,03	0,03	0,03	0,04	0,04	0,04	0,05	0,05			

Fan Coil 9.000 Btu/h

2 Tubos somente aquecimento - Standard

			Temperatura de entrada do ar TBS (°C) a 50% U.R.						
Temperatura de entrada da água (°C)	Delta de Temperatura (°C)		10	13	16	18	21	24	27
43	5	CT kcal/h	3569,4	3226,6	2842,5	2600,8	2239,0	1878,0	1517,7
		PC kPa	82,67	67,27	54,62	46,45	35,33	25,59	17,29
		VZ l/s	0,20	0,18	0,16	0,14	0,12	0,10	0,08
	10	CT kcal/h	3098,9	2777,2	2377,8	2134,9	1771,1	1405,9	1033,9
		PC kPa	18,89	15,15	11,72	9,64	6,86	4,50	2,56
		VZ l/s	0,08	0,08	0,06	0,06	0,05	0,04	0,03
	20	CT kcal/h	2103,9	1704,5	1281,9	985,1	507,3		
		PC kPa	2,84	1,91	1,06	0,61	0,21		
		VZ l/s	0,03	0,02	0,02	0,01	0,01		
49	5	CT kcal/h	4273,4	3927,9	3549,3	3308,5	2947,9	2588,1	2229,1
		PC kPa	112,24	94,55	80,08	70,46	57,10	45,02	34,26
		VZ l/s	0,24	0,22	0,20	0,18	0,16	0,14	0,12
	10	CT kcal/h	3823,8	3460,9	3098,8	2857,5	2496,2	2134,9	1773,3
		PC kPa	26,98	22,53	18,46	15,94	12,48	9,40	6,71
		VZ l/s	0,11	0,10	0,09	0,08	0,07	0,06	0,05
	20	CT kcal/h	2875,9	2504,6	2130,3	1872,7	1468,9	1032,8	531,3
		PC kPa	4,90	3,83	2,87	2,32	1,41	0,67	0,21
		VZ l/s	0,04	0,03	0,03	0,03	0,02	0,01	0,01
54	5	CT kcal/h	4851,7	4504,8	4130,2	3890,2	3530,9	3172,2	2814,2
		PC kPa	138,93	119,51	103,67	92,97	77,93	64,11	51,52
		VZ l/s	0,27	0,25	0,23	0,22	0,19	0,17	0,15
	10	CT kcal/h	4412,7	4051,1	3690,3	3450,1	3090,3	2730,8	2371,6
		PC kPa	34,28	29,38	24,83	21,99	18,01	14,40	11,15
		VZ l/s	0,12	0,11	0,10	0,10	0,08	0,07	0,06
	20	CT kcal/h	3496,7	3130,8	2761,5	2516,5	2143,5	1762,8	1356,8
		PC kPa	6,79	5,57	4,45	3,77	2,83	1,99	1,19
		VZ l/s	0,05	0,04	0,04	0,03	0,03	0,02	0,02
60	5	CT kcal/h	5536,2	5176,9	4818,1	4579,2	4221,4	3864,1	3507,5
		PC kPa	173,51	153,57	134,76	122,85	105,94	90,18	75,59
		VZ l/s	0,31	0,29	0,27	0,25	0,23	0,21	0,19
	10	CT kcal/h	5109,0	4749,1	4390,0	4150,8	3792,7	3435,0	3077,7
		PC kPa	43,76	38,35	33,27	30,07	25,55	21,36	17,51
		VZ l/s	0,14	0,13	0,12	0,11	0,10	0,09	0,08
	20	CT kcal/h	4224,7	3861,6	3498,0	3254,8	2890,5	2522,4	2152,9
		PC kPa	9,29	7,91	6,63	5,83	4,71	3,69	2,78
		VZ l/s	0,06	0,05	0,05	0,04	0,04	0,03	0,03
71	5	CT kcal/h	6764,0	6407,9	6052,4	5815,7	5460,9	5106,7	4752,9
		PC kPa	242,71	219,96	198,26	184,37	164,40	145,50	127,66
		VZ l/s	0,38	0,36	0,34	0,33	0,31	0,29	0,27
	10	CT kcal/h	6356,6	6000,0	5644,1	5407,6	5051,9	4697,3	4343,1
		PC kPa	62,89	56,66	50,73	46,95	41,52	36,40	31,58
		VZ l/s	0,18	0,17	0,16	0,15	0,14	0,13	0,12
	20	CT kcal/h	5522,3	5163,3	4804,5	4565,2	4206,7	3848,0	3489,0
		PC kPa	14,44	12,80	11,25	10,27	8,87	7,56	6,34
		VZ l/s	0,08	0,07	0,07	0,06	0,06	0,05	0,05
77	5	CT kcal/h	7419,0	7064,9	6711,2	6475,7	6122,7	5770,2	5418,1
		PC kPa	283,17	259,04	235,94	221,04	199,62	179,18	159,76
		VZ l/s	0,42	0,40	0,38	0,36	0,34	0,32	0,30
	10	CT kcal/h	7021,6	6667,3	6312,8	6077,3	5723,6	5370,6	5018,1
		PC kPa	74,14	67,51	61,16	57,09	51,22	45,65	40,37
		VZ l/s	0,20	0,19	0,18	0,17	0,16	0,15	0,14
	20	CT kcal/h	6210,9	5854,2	5497,6	5259,9	4903,7	4547,6	4191,5
		PC kPa	17,52	15,75	14,07	13,00	11,46	10,01	8,65
		VZ l/s	0,09	0,08	0,08	0,07	0,07	0,06	0,06

Apêndice I - Tabelas de Performance

(Somente para Velocidade Alta) (cont.)



Fan Coil 9.000 Btu/h

2 Tubos somente aquecimento - Alta eficiência

		Temperatura de entrada do ar TBS (°C) a 50% U.R.								
Temperatura de entrada da água (°C)	Delta de Temperatura (°C)		10	13	16	18	21	24	27	
43	5	CT kcal/h	3814,2	3453,9	3053,6	2800,8	2419,1	2037,7	1655,1	
		PC kPa	8,61	7,03	5,77	4,95	3,80	2,79	1,91	
		VZ l/s	0,21	0,19	0,17	0,15	0,13	0,11	0,09	
	10	CT kcal/h	3381,8	2991,7	2602,0	2333,3	1924,6	1505,8	1063,0	
		PC kPa	2,09	1,68	1,32	1,06	0,71	0,43	0,21	
		VZ l/s	0,09	0,08	0,07	0,06	0,05	0,04	0,03	
	20	CT kcal/h	2104,1	1642,0	1219,6	988,8	636,2			
		PC kPa	0,23	0,16	0,12	0,09	0,06			
		VZ l/s	0,03	0,02	0,02	0,01	0,01			
49	5	CT kcal/h	4535,3	4174,4	3783,3	3532,4	3157,0	2780,0	2403,7	
		PC kPa	11,47	9,69	8,28	7,32	5,98	4,76	3,66	
		VZ l/s	0,25	0,23	0,21	0,19	0,17	0,15	0,13	
	10	CT kcal/h	4134,6	3752,8	3370,5	3114,8	2728,0	2341,5	1939,1	
		PC kPa	2,90	2,44	2,02	1,76	1,39	1,07	0,73	
		VZ l/s	0,11	0,10	0,09	0,09	0,07	0,06	0,05	
	20	CT kcal/h	3079,3	2644,6	2207,4	1876,3	1410,8	991,7	637,7	
		PC kPa	0,47	0,35	0,24	0,18	0,12	0,08	0,05	
		VZ l/s	0,04	0,04	0,03	0,03	0,02	0,01	0,01	
54	5	CT kcal/h	5121,1	4760,7	4376,1	4127,7	3755,2	3383,1	3011,1	
		PC kPa	14,00	12,07	10,55	9,50	8,02	6,64	5,39	
		VZ l/s	0,28	0,26	0,24	0,23	0,21	0,19	0,17	
	10	CT kcal/h	4742,9	4365,3	3987,8	3735,8	3357,3	2977,6	2593,5	
		PC kPa	3,63	3,13	2,67	2,37	1,96	1,59	1,25	
		VZ l/s	0,13	0,12	0,11	0,10	0,09	0,08	0,07	
	20	CT kcal/h	3810,3	3397,5	2971,4	2689,8	2248,3	1787,4	1301,3	
		PC kPa	0,73	0,58	0,44	0,36	0,25	0,16	0,10	
		VZ l/s	0,05	0,05	0,04	0,04	0,03	0,02	0,02	
60	5	CT kcal/h	5807,6	5448,5	5070,4	4824,7	4456,7	4088,8	3720,5	
		PC kPa	17,20	15,12	13,47	12,32	10,69	9,15	7,73	
		VZ l/s	0,32	0,30	0,28	0,27	0,25	0,23	0,21	
	10	CT kcal/h	5452,9	5081,5	4708,0	4460,5	4086,5	3713,1	3338,9	
		PC kPa	4,54	4,01	3,50	3,18	2,72	2,29	1,90	
		VZ l/s	0,15	0,14	0,13	0,12	0,11	0,10	0,09	
	20	CT kcal/h	4614,9	4225,6	3830,6	3558,8	3152,1	2729,0	2298,8	
		PC kPa	1,03	0,87	0,73	0,63	0,49	0,37	0,26	
		VZ l/s	0,06	0,06	0,05	0,05	0,04	0,04	0,03	
71	5	CT kcal/h	7020,7	6659,1	6297,9	6057,2	5696,3	5335,6	4975,1	
		PC kPa	23,45	21,31	19,28	17,97	16,09	14,30	12,61	
		VZ l/s	0,39	0,37	0,35	0,34	0,32	0,30	0,28	
	10	CT kcal/h	6702,9	6339,1	5975,1	5732,2	5368,5	5004,4	4640,1	
		PC kPa	6,34	5,74	5,17	4,79	4,27	3,76	3,29	
		VZ l/s	0,19	0,18	0,17	0,16	0,15	0,14	0,13	
	20	CT kcal/h	5973,8	5599,6	5224,1	4972,6	4593,8	4210,7	3831,1	
		PC kPa	1,55	1,39	1,23	1,12	0,98	0,84	0,71	
		VZ l/s	0,08	0,08	0,07	0,07	0,06	0,06	0,05	
77	5	CT kcal/h	7658,9	7301,2	6943,7	6705,5	6348,6	5991,8	5635,1	
		PC kPa	27,01	24,78	22,63	21,25	19,26	17,35	15,53	
		VZ l/s	0,43	0,41	0,39	0,38	0,36	0,34	0,32	
	10	CT kcal/h	7358,4	6998,7	6638,9	6398,9	6039,4	5679,6	5319,9	
		PC kPa	7,37	6,73	6,13	5,74	5,18	4,64	4,13	
		VZ l/s	0,21	0,20	0,19	0,18	0,17	0,16	0,15	
	20	CT kcal/h	6676,4	6306,6	5937,4	5690,8	5320,3	4948,5	4574,8	
		PC kPa	1,85	1,68	1,51	1,40	1,24	1,09	0,95	
		VZ l/s	0,09	0,09	0,08	0,08	0,07	0,07	0,06	

Fan Coil 9.000 Btu/h

4 Tubos somente aquecimento - Standard

Os dados de performance da serpentina de 2 tubos (refrigeração) estão nas tabelas anteriores (Standard).

Os dados de aquecimento na segunda serpentina de 2 tubos (seguem abaixo):

			Temperatura de entrada do ar TBS (°C) a 50% U.R.						
Temperatura de entrada da água (°C)	Delta de temperatura (°C)		10	13	16	18	21	24	27
43	5	CT kcal/h	3352,7	3031,7	2671,5	2445,0	2105,9	1767,5	1429,7
		PC kPa	73,77	60,05	48,78	41,49	31,58	22,89	15,48
		VZ l/s	0,18	0,17	0,15	0,13	0,11	0,10	0,08
	10	CT kcal/h	2914,8	2613,3	2238,8	2011,0	1669,8	1327,1	976,8
		PC kPa	16,91	13,57	10,51	8,65	6,17	4,05	2,35
		VZ l/s	0,08	0,07	0,06	0,05	0,04	0,04	0,03
	20	CT kcal/h	1983,1	1606,2	1209,5	930,8	490,3		
		PC kPa	2,61	1,69	0,94	0,54	0,21		
		VZ l/s	0,03	0,02	0,02	0,01	0,01		
49	5	CT kcal/h	4010,4	3686,9	3332,2	3106,7	2769,0	2431,9	2095,5
		PC kPa	100,00	84,26	71,39	62,83	50,93	40,18	30,59
		VZ l/s	0,22	0,20	0,18	0,17	0,15	0,13	0,11
	10	CT kcal/h	3592,7	3252,7	2913,4	2687,3	2348,6	2010,0	1671,0
		PC kPa	24,11	20,15	16,51	14,27	11,18	8,42	6,02
		VZ l/s	0,10	0,09	0,08	0,07	0,06	0,05	0,04
	20	CT kcal/h	2710,1	2361,8	2008,7	1765,0	1384,4	975,1	505,4
		PC kPa	4,40	3,44	2,58	2,05	1,24	0,60	0,19
		VZ l/s	0,04	0,03	0,03	0,02	0,02	0,01	0,01
54	5	CT kcal/h	4550,0	4212,2	3874,8	3650,2	3313,7	2977,9	2642,7
		PC kPa	123,63	107,44	92,30	82,79	69,42	57,13	45,93
		VZ l/s	0,25	0,23	0,21	0,20	0,18	0,16	0,14
	10	CT kcal/h	4142,7	3804,1	3466,2	3241,2	2904,1	2567,4	2230,8
		PC kPa	30,59	26,22	22,17	19,64	16,10	12,88	9,98
		VZ l/s	0,11	0,10	0,10	0,09	0,08	0,07	0,06
	20	CT kcal/h	3290,9	2947,8	2603,1	2371,7	2021,9	1661,4	1278,7
		PC kPa	6,09	5,00	4,00	3,39	2,55	1,81	1,05
		VZ l/s	0,05	0,04	0,04	0,03	0,03	0,02	0,02
60	5	CT kcal/h	5188,4	4863,1	4516,6	4293,1	3958,4	3624,1	3290,4
		PC kPa	154,20	135,24	119,82	109,24	94,23	80,24	67,28
		VZ l/s	0,29	0,27	0,25	0,24	0,22	0,20	0,18
	10	CT kcal/h	4792,4	4455,5	4119,4	3895,6	3560,3	3225,4	2891,0
		PC kPa	38,98	34,17	29,66	26,81	22,79	19,06	15,63
		VZ l/s	0,13	0,12	0,11	0,11	0,10	0,09	0,08
	20	CT kcal/h	3970,9	3630,8	3290,0	3062,2	2720,8	2377,4	2029,4
		PC kPa	8,32	7,08	5,94	5,22	4,23	3,32	2,50
		VZ l/s	0,05	0,05	0,05	0,04	0,04	0,03	0,03
71	5	CT kcal/h	6331,7	6006,5	5666,7	5445,4	5113,9	4782,8	4452,2
		PC kPa	215,22	193,45	175,85	163,55	145,87	129,13	113,32
		VZ l/s	0,35	0,34	0,32	0,30	0,29	0,27	0,25
	10	CT kcal/h	5954,6	5621,9	5288,5	5067,5	4734,9	4403,3	4072,1
		PC kPa	55,89	50,37	45,10	41,75	36,92	32,38	28,11
		VZ l/s	0,17	0,16	0,15	0,14	0,13	0,12	0,11
	20	CT kcal/h	5181,2	4845,4	4509,6	4285,7	3950,2	3614,5	3278,4
		PC kPa	12,88	11,43	10,05	9,17	7,92	6,76	5,67
		VZ l/s	0,07	0,07	0,06	0,06	0,05	0,05	0,05
77	5	CT kcal/h	6940,7	6610,0	6279,6	6059,6	5729,9	5400,7	5071,8
		PC kPa	250,80	229,47	209,03	195,88	176,91	158,82	141,64
		VZ l/s	0,39	0,37	0,35	0,34	0,32	0,30	0,28
	10	CT kcal/h	6573,3	6242,3	5911,4	5691,0	5360,4	5030,6	4701,2
		PC kPa	65,80	59,93	54,30	50,69	45,49	40,55	35,87
		VZ l/s	0,18	0,17	0,17	0,16	0,15	0,14	0,13
	20	CT kcal/h	5822,6	5489,0	5155,5	4933,2	4600,2	4267,1	3934,0
		PC kPa	15,60	14,03	12,54	11,59	10,22	8,93	7,72
		VZ l/s	0,08	0,08	0,07	0,07	0,06	0,06	0,05

Apêndice I - Tabelas de Performance

(Somente para Velocidade Alta) (cont.)



Fan Coil 12.000 Btu/h

2 Tubos somente refrigeração - Standard

Temperatura de entrada da água gelada (°C)		Elevação da temperatura da água gelada (°C)		Condições de entrada do ar TBS/TBU - (°C)										
				22		24			26			28		
				15	17	15	17	19	17	19	21	19	21	
5	5	CT	kcal/h	1962,80	2593,25	2209,93	2620,01	3516,59	2751,63	3497,37	4507,60	3498,10	4489,02	
		CS	kcal/h	1852,83	1792,18	2209,93	2125,32	2111,26	2487,74	2430,46	2427,85	2757,58	2748,84	
		PC	kPa	3,50	5,82	4,37	5,92	9,73	6,45	9,64	14,83	9,63	14,72	
		VZ	l/s	0,11	0,15	0,13	0,15	0,20	0,16	0,20	0,26	0,20	0,26	
		CT	kcal/h	1536,28	1827,40	1880,29	2056,65	2729,19	2256,81	2752,12	3770,33	2898,66	3747,09	
		CS	kcal/h	1536,28	1439,18	1880,29	1829,47	1768,93	2196,90	2095,90	2112,86	2463,37	2427,31	
	7	PC	kPa	1,14	1,58	1,66	1,97	3,36	2,34	3,41	6,06	3,76	5,99	
		VZ	l/s	0,07	0,08	0,08	0,09	0,11	0,09	0,11	0,15	0,12	0,15	
		CT	kcal/h	1180,85	1241,11	1425,48	1537,52	1869,06	1878,30	2107,48	2850,51	2345,08	2880,38	
		CS	kcal/h	1180,85	1137,63	1425,48	1524,40	1396,91	1878,30	1782,14	1738,44	2166,62	2062,42	
		PC	kPa	0,51	0,53	0,68	0,70	1,00	1,01	1,26	2,22	1,53	2,26	
		VZ	l/s	0,04	0,04	0,05	0,05	0,06	0,06	0,07	0,09	0,08	0,09	
7	5	CT	kcal/h	1558,61	1894,49	1894,59	2069,37	2804,99	2254,77	2800,81	3790,62	2889,12	3769,00	
		CS	kcal/h	1558,61	1476,89	1894,59	1848,42	1801,09	2212,18	2120,83	2120,58	2469,56	2436,44	
		PC	kPa	2,28	3,28	3,28	3,87	6,56	4,55	6,58	10,89	6,89	10,78	
		VZ	l/s	0,09	0,11	0,11	0,12	0,16	0,13	0,16	0,22	0,17	0,22	
		CT	kcal/h	1215,84	1299,10	1493,44	1562,80	1960,38	1897,83	2155,56	2982,24	2367,43	2997,97	
		CS	kcal/h	1215,84	1175,58	1493,44	1548,66	1441,68	1897,83	1815,20	1789,92	2188,85	2114,07	
	7	PC	kPa	0,75	0,84	1,09	1,18	1,80	1,69	2,15	3,97	2,57	4,01	
		VZ	l/s	0,05	0,06	0,06	0,07	0,08	0,08	0,09	0,12	0,10	0,12	
		CT	kcal/h	851,96	869,03	1060,98	1191,16	1310,16	1543,66	1612,27	2047,62	1896,34	2243,48	
		CS	kcal/h	851,96	869,03	1060,98	1191,16	1135,65	1543,66	1529,77	1418,32	1896,34	1784,47	
		PC	kPa	0,34	0,34	0,49	0,48	0,54	0,70	0,76	1,19	1,03	1,41	
		VZ	l/s	0,03	0,03	0,04	0,04	0,04	0,05	0,05	0,07	0,06	0,07	
9	5	CT	kcal/h	1235,47	1346,49	1549,36	1572,94	2039,80	1902,35	2173,76	3026,08	2353,29	3018,48	
		CS	kcal/h	1235,47	1209,48	1549,36	1569,87	1479,33	1902,35	1835,81	1807,14	2196,87	2124,93	
		PC	kPa	1,49	1,75	2,27	2,32	3,77	3,31	4,24	7,35	4,82	7,32	
		VZ	l/s	0,07	0,08	0,09	0,09	0,12	0,11	0,13	0,17	0,14	0,17	
		CT	kcal/h	876,17	874,79	1084,76	1233,19	1381,17	1551,77	1636,14	2137,36	1913,26	2288,05	
		CS	kcal/h	876,17	874,79	1084,76	1233,19	1175,74	1551,77	1552,82	1455,65	1913,26	1812,26	
	7	PC	kPa	0,46	0,46	0,67	0,77	0,94	1,17	1,29	2,12	1,72	2,41	
		VZ	l/s	0,04	0,04	0,05	0,05	0,06	0,07	0,07	0,09	0,08	0,10	
		CT	kcal/h	589,66	633,89	856,43	873,08	867,08	1064,19	1214,05	1404,78	1575,12	1719,81	
		CS	kcal/h	589,66	388,08	856,43	873,08	868,54	1058,51	1214,05	1139,12	1575,12	1541,08	
		PC	kPa	0,23	0,26	0,33	0,33	0,33	0,48	0,47	0,59	0,73	0,86	
		VZ	l/s	0,02	0,02	0,03	0,03	0,03	0,04	0,04	0,05	0,05	0,06	

Fan Coil 12.000 Btu/h

2 Tubos somente refrigeração - Alta eficiência

Temperatura de entrada da água gelada (°C)		Elevação da temperatura da água gelada (°C)		Condições de entrada do ar TBS/TBU - (°C)										
				22		24			26			28		
				15	17	15	17	19	17	19	21	19	21	
5	5	CT	kcal/h	2635,31	3507,52	2803,33	3494,34	4574,22	3560,35	4556,07	5713,72	4539,24	5123,66	
		CS	kcal/h	2276,25	2255,53	2678,62	2601,97	2627,30	2976,81	2972,70	2994,63	3318,59	2993,36	
		PC	kPa	9,38	14,93	10,25	14,82	23,44	15,30	23,29	34,33	23,11	29,28	
		VZ	l/s	0,15	0,20	0,16	0,20	0,26	0,20	0,26	0,32	0,26	0,29	
		CT	kcal/h	2178,96	2808,58	2455,08	2932,89	3948,39	3085,29	3927,41	5107,06	3972,85	5093,37	
		CS	kcal/h	2016,20	1932,05	2444,48	2322,96	2341,46	2726,53	2681,53	2721,56	3046,92	3066,70	
	7	PC	kPa	3,38	5,45	4,23	5,92	10,07	6,52	9,98	15,62	10,18	15,54	
		VZ	l/s	0,09	0,12	0,10	0,12	0,16	0,13	0,16	0,21	0,16	0,21	
		CT	kcal/h	1769,32	2110,05	2159,34	2371,22	3108,62	2658,02	3237,43	4395,76	3410,06	4370,76	
		CS	kcal/h	1751,37	1603,99	2159,34	2042,28	1973,19	2474,87	2363,36	2413,01	2770,30	2748,72	
		PC	kPa	1,40	1,94	2,02	2,41	4,03	2,99	4,35	7,83	4,81	7,74	
		VZ	l/s	0,06	0,07	0,07	0,08	0,10	0,09	0,10	0,14	0,11	0,14	
7	5	CT	kcal/h	2052,56	2698,02	2354,54	2786,78	3770,56	2909,02	3750,07	4910,53	3769,08	4891,88	
		CS	kcal/h	1957,99	1882,88	2354,54	2260,67	2261,10	2648,21	2601,38	2633,61	2956,73	2976,05	
		PC	kPa	5,86	9,47	7,59	10,00	16,65	10,75	16,49	26,12	16,62	25,96	
		VZ	l/s	0,12	0,16	0,14	0,16	0,22	0,17	0,21	0,28	0,22	0,28	
		CT	kcal/h	1702,83	2044,81	2087,73	2270,34	3040,44	2535,09	3126,88	4256,01	3272,40	4230,82	
		CS	kcal/h	1702,83	1578,20	2087,73	2000,23	1943,84	2418,61	2318,16	2352,55	2712,39	2688,29	
	7	PC	kPa	2,13	3,00	3,12	3,65	6,34	4,49	6,69	11,29	7,30	11,17	
		VZ	l/s	0,07	0,09	0,09	0,09	0,12	0,10	0,13	0,17	0,13	0,17	
		CT	kcal/h	1375,95	1479,72	1700,18	1832,75	2270,56	2173,44	2499,07	3396,51	2758,88	3469,44	
		CS	kcal/h	1375,95	1294,79	1700,18	1742,79	1608,31	2172,51	2028,48	1998,19	2451,08	2364,58	
		PC	kPa	0,88	1,00	1,30	1,49	2,22	2,05	2,66	4,77	3,21	4,97	
		VZ	l/s	0,05	0,05	0,06	0,06	0,07	0,07	0,08	0,11	0,09	0,11	
9	5	CT	kcal/h	1624,69	1935,50	1993,50	2126,82	2903,77	2370,68	2945,46	4054,75	3063,13	4032,28	
		CS	kcal/h	1624,69	1535,68	1993,50	1939,41	1885,94	2342,53	2242,67	2262,20	2624,59	2603,86	
		PC	kPa	3,80	5,26	5,55	6,27	10,56	7,69	10,83	18,60	11,56	18,42	
		VZ	l/s	0,10	0,11	0,12	0,12	0,17	0,14	0,17	0,23	0,18	0,23	
		CT	kcal/h	1324,64	1423,69	1658,92	1733,56	2187,11	2098,33	2382,84	3311,44	2625,58	3343,24	
		CS	kcal/h	1324,64	1279,14	1658,92	1698,12	1576,73	2098,33	1982,97	1963,35	2394,94	2314,92	
	7	PC	kPa	1,34	1,54	2,04	2,21	3,40	3,15	4,00	7,28	4,80	7,40	
		VZ	l/s	0,06	0,06	0,07	0,07	0,09	0,09	0,10	0,14	0,11	0,14	
		CT	kcal/h	965,12	967,23	1247,33	1395,86	1546,38	1739,52	1903,98	2441,82	2223,51	2654,38	
		CS	kcal/h	965,12	967,23	1224,97	1395,86	1286,09	1739,52	1728,56	1612,79	2154,21	2016,76	
		PC	kPa	0,57	0,57	0,91	0,90	1,09	1,36	1,60	2,55	2,14	2,99	
		VZ	l/s	0,03	0,03	0,04	0,05	0,05	0,06	0,06	0,08	0,07	0,09	

Fan Coil 12.000 Btu/h

2 Tubos somente aquecimento - Standard

			Temperatura de entrada do ar TBS (°C) a 50% U.R.							
Temperatura de entrada da água (°C)	Delta de temperatura (°C)		10	13	16	18	21	24	27	
43	5	CT	kcal/h	4574,1	4144,9	3666,6	3365,1	2909,4	2454,3	1997,6
		PC	kPa	11,73	9,59	7,86	6,73	5,16	3,78	2,59
		VZ	l/s	0,25	0,23	0,20	0,18	0,16	0,13	0,11
	10	CT	kcal/h	4051,9	3642,4	3122,0	2809,3	2329,0	1822,5	1299,3
		PC	kPa	2,82	2,27	1,78	1,46	1,02	0,61	0,30
		VZ	l/s	0,11	0,10	0,08	0,08	0,06	0,05	0,03
	20	CT	kcal/h	2569,2	1970,1	1429,1	1137,2	735,6		
		PC	kPa	0,32	0,20	0,14	0,10	0,06		
		VZ	l/s	0,03	0,03	0,02	0,01	0,01		
49	5	CT	kcal/h	5434,6	4986,6	4537,5	4238,2	3789,0	3340,3	2891,4
		PC	kPa	15,65	13,39	11,29	9,98	8,14	6,48	4,98
		VZ	l/s	0,30	0,27	0,25	0,23	0,21	0,18	0,16
	10	CT	kcal/h	4951,2	4495,6	4039,4	3734,4	3276,0	2811,3	2344,9
		PC	kPa	3,94	3,31	2,74	2,38	1,88	1,43	1,03
		VZ	l/s	0,14	0,12	0,11	0,10	0,09	0,08	0,06
	20	CT	kcal/h	3710,9	3191,6	2661,7	2304,2	1686,4	1158,3	747,5
		PC	kPa	0,67	0,50	0,34	0,25	0,15	0,10	0,06
		VZ	l/s	0,05	0,04	0,04	0,03	0,02	0,01	0,01
54	5	CT	kcal/h	6133,3	5703,8	5244,7	4948,4	4504,0	4060,1	3615,1
		PC	kPa	19,12	16,49	14,40	12,95	10,93	9,06	7,33
		VZ	l/s	0,34	0,31	0,29	0,27	0,25	0,22	0,20
	10	CT	kcal/h	5677,6	5227,1	4776,7	4475,9	4024,3	3571,2	3116,1
		PC	kPa	4,93	4,25	3,62	3,22	2,66	2,15	1,68
		VZ	l/s	0,16	0,14	0,13	0,12	0,11	0,10	0,08
	20	CT	kcal/h	4579,5	4085,9	3581,6	3245,2	2717,6	2185,7	1561,8
		PC	kPa	1,03	0,82	0,63	0,51	0,36	0,23	0,13
		VZ	l/s	0,06	0,06	0,05	0,04	0,04	0,03	0,02
60	5	CT	kcal/h	6951,9	6524,0	6072,6	5779,6	5340,7	4901,9	4462,7
		PC	kPa	23,52	20,67	18,41	16,83	14,59	12,49	10,54
		VZ	l/s	0,39	0,36	0,34	0,32	0,30	0,27	0,25
	10	CT	kcal/h	6525,0	6080,5	5636,2	5339,7	4894,9	4449,4	4002,9
		PC	kPa	6,19	5,45	4,76	4,32	3,70	3,11	2,58
		VZ	l/s	0,18	0,17	0,16	0,15	0,13	0,12	0,11
	20	CT	kcal/h	5519,3	5052,6	4587,5	4272,0	3796,2	3291,7	2777,8
		PC	kPa	1,39	1,19	1,00	0,88	0,70	0,53	0,37
		VZ	l/s	0,08	0,07	0,06	0,06	0,05	0,04	0,04
71	5	CT	kcal/h	8397,7	7966,8	7535,9	7248,8	6818,5	6388,4	5958,6
		PC	kPa	32,09	29,16	26,37	24,58	22,01	19,56	17,24
		VZ	l/s	0,47	0,45	0,42	0,40	0,38	0,36	0,33
	10	CT	kcal/h	8016,0	7582,2	7148,0	6858,3	6424,5	5989,1	5554,5
		PC	kPa	8,65	7,83	7,04	6,54	5,81	5,12	4,48
		VZ	l/s	0,22	0,21	0,20	0,19	0,18	0,17	0,15
	20	CT	kcal/h	7138,3	6691,8	6243,9	5944,4	5494,1	5040,7	4585,8
		PC	kPa	2,11	1,88	1,66	1,52	1,32	1,14	0,96
		VZ	l/s	0,10	0,09	0,09	0,08	0,08	0,07	0,06
77	5	CT	kcal/h	9158,0	8731,5	8305,3	8021,5	7595,9	7170,4	6745,3
		PC	kPa	36,98	33,91	30,97	29,09	26,35	23,73	21,25
		VZ	l/s	0,51	0,49	0,47	0,45	0,43	0,40	0,38
	10	CT	kcal/h	8797,4	8368,5	7939,5	7653,3	7224,5	6795,6	6366,7
		PC	kPa	10,05	9,19	8,36	7,83	7,06	6,32	5,62
		VZ	l/s	0,25	0,23	0,22	0,21	0,20	0,19	0,18
	20	CT	kcal/h	7975,7	7536,1	7095,7	6801,4	6359,3	5915,8	5470,4
		PC	kPa	2,52	2,28	2,04	1,90	1,68	1,48	1,29
		VZ	l/s	0,11	0,10	0,10	0,09	0,09	0,08	0,08

Apêndice I - Tabelas de Performance

(Somente para Velocidade Alta) (cont.)



Fan Coil 12.000 Btu/h

2 Tubos somente aquecimento - Alta eficiência

			Temperatura de entrada do ar TBS (°C) a 50% U.R.						
Temperatura de entrada da água (°C)	Delta de temperatura (°C)		10	13	16	18	21	24	27
43	5	CT kcal/h	5120,9	4646,0	4143,7	3817,2	3327,2	2834,3	2339,1
		PC kPa	22,14	18,15	15,10	13,01	10,14	7,57	5,33
		VZ l/s	0,28	0,25	0,23	0,21	0,18	0,15	0,13
	10	CT kcal/h	4751,4	4250,3	3745,7	3406,6	2891,2	2352,7	1779,3
		PC kPa	5,78	4,73	3,77	3,18	2,37	1,60	0,89
		VZ l/s	0,13	0,12	0,10	0,09	0,08	0,06	0,05
	20	CT kcal/h	3602,1	2987,6	2316,4	2001,7	1142,7		
		PC kPa	0,98	0,67	0,40	0,29	0,17		
		VZ l/s	0,05	0,04	0,03	0,03	0,01		
49	5	CT kcal/h	6023,1	5552,1	5060,9	4739,9	4258,4	3776,2	3293,2
		PC kPa	29,02	24,58	21,19	18,81	15,50	12,46	9,72
		VZ l/s	0,33	0,31	0,28	0,26	0,23	0,21	0,18
	10	CT kcal/h	5692,8	5203,1	4711,2	4382,4	3886,6	3386,3	2879,3
		PC kPa	7,77	6,62	5,54	4,87	3,92	3,06	2,29
		VZ l/s	0,16	0,14	0,13	0,12	0,11	0,09	0,08
	20	CT kcal/h	4771,6	4218,7	3641,8	3248,2	2634,3	2144,7	1150,1
		PC kPa	1,72	1,34	1,00	0,79	0,51	0,33	0,15
		VZ l/s	0,07	0,06	0,05	0,04	0,04	0,03	0,01
54	5	CT kcal/h	6752,8	6277,5	5802,4	5485,5	5010,2	4534,7	4058,8
		PC kPa	35,03	30,70	26,63	24,05	20,42	17,04	13,94
		VZ l/s	0,37	0,35	0,32	0,30	0,28	0,25	0,22
	10	CT kcal/h	6448,6	5967,4	5484,8	5162,0	4675,6	4187,8	3696,8
		PC kPa	9,53	8,29	7,13	6,40	5,36	4,40	3,51
		VZ l/s	0,18	0,16	0,15	0,14	0,13	0,11	0,10
	20	CT kcal/h	5642,6	5124,9	4594,3	4229,8	3667,0	3072,2	2442,0
		PC kPa	2,28	1,92	1,60	1,35	1,01	0,70	0,44
		VZ l/s	0,08	0,07	0,06	0,06	0,05	0,04	0,03
60	5	CT kcal/h	7603,6	7135,2	6666,8	6354,6	5886,4	5418,1	4949,7
		PC kPa	42,60	37,98	33,59	30,79	26,81	23,07	19,59
		VZ l/s	0,42	0,40	0,37	0,35	0,33	0,30	0,27
	10	CT kcal/h	7325,8	6852,7	6378,8	6062,3	5587,3	5110,9	4631,9
		PC kPa	11,72	10,40	9,14	8,35	7,21	6,14	5,15
		VZ l/s	0,20	0,19	0,18	0,17	0,15	0,14	0,13
	20	CT kcal/h	6610,5	6112,8	5611,5	5274,0	4760,1	4231,4	3680,0
		PC kPa	2,94	2,56	2,20	1,97	1,65	1,35	1,02
		VZ l/s	0,09	0,08	0,08	0,07	0,07	0,06	0,05
71	5	CT kcal/h	9096,6	8640,2	8183,9	7879,7	7423,6	6967,6	6511,6
		PC kPa	57,16	52,07	47,20	44,07	39,56	35,27	31,20
		VZ l/s	0,51	0,48	0,46	0,44	0,41	0,39	0,36
	10	CT kcal/h	8858,0	8398,2	7938,2	7631,4	7171,0	6710,1	6248,7
		PC kPa	15,93	14,47	13,08	12,18	10,90	9,67	8,51
		VZ l/s	0,25	0,23	0,22	0,21	0,20	0,19	0,17
	20	CT kcal/h	8264,6	7789,8	7313,4	6994,6	6514,2	6030,4	5542,4
		PC kPa	4,20	3,78	3,38	3,12	2,75	2,40	2,07
		VZ l/s	0,11	0,11	0,10	0,10	0,09	0,08	0,08
77	5	CT kcal/h	9876,5	9426,3	8976,4	8676,5	8226,7	7777,1	7327,5
		PC kPa	65,36	60,06	54,97	51,69	46,93	42,39	38,05
		VZ l/s	0,55	0,53	0,50	0,49	0,46	0,44	0,41
	10	CT kcal/h	9655,5	9202,5	8749,5	8447,3	7994,1	7540,5	7086,6
		PC kPa	18,30	16,78	15,33	14,39	13,03	11,73	10,49
		VZ l/s	0,27	0,26	0,24	0,24	0,22	0,21	0,20
	20	CT kcal/h	9115,3	8649,7	8183,7	7872,0	7402,5	6931,6	6458,0
		PC kPa	4,90	4,47	4,05	3,78	3,39	3,01	2,66
		VZ l/s	0,13	0,12	0,11	0,11	0,10	0,10	0,09

Fan Coil 12.000 Btu/h

4 Tubos somente aquecimento - Standard

Os dados de performance da serpentina de 2 tubos (refrigeração) estão nas tabelas anteriores (Standard).

Os dados de aquecimento na segunda serpentina de 2 tubos (seguem abaixo):

		Temperatura de entrada do ar TBS (°C) a 50% U.R.							
Temperatura de entrada da água (°C)	Delta de temperatura (°C)		10	13	16	18	21	24	27
43	5	CT kcal/h	3352,7	3031,7	2671,5	2445,0	2105,9	1767,5	1429,7
		PC kPa	73,77	60,05	48,78	41,49	31,58	22,89	15,48
		VZ l/s	0,18	0,17	0,15	0,13	0,11	0,10	0,08
	10	CT kcal/h	2914,8	2613,3	2238,8	2011,0	1669,8	1327,1	976,8
		PC kPa	16,91	13,57	10,51	8,65	6,17	4,05	2,35
		VZ l/s	0,08	0,07	0,06	0,05	0,04	0,04	0,03
	20	CT kcal/h	1983,1	1606,2	1209,5	930,8	490,3		
		PC kPa	2,61	1,69	0,94	0,54	0,21		
		VZ l/s	0,03	0,02	0,02	0,01	0,01		
49	5	CT kcal/h	4010,4	3686,9	3332,2	3106,7	2769,0	2431,9	2095,5
		PC kPa	100,00	84,26	71,39	62,83	50,93	40,18	30,59
		VZ l/s	0,22	0,20	0,18	0,17	0,15	0,13	0,11
	10	CT kcal/h	3592,7	3252,7	2913,4	2687,3	2348,6	2010,0	1671,0
		PC kPa	24,11	20,15	16,51	14,27	11,18	8,42	6,02
		VZ l/s	0,10	0,09	0,08	0,07	0,06	0,05	0,04
	20	CT kcal/h	2710,1	2361,8	2008,7	1765,0	1384,4	975,1	505,4
		PC kPa	4,40	3,44	2,58	2,05	1,24	0,60	0,19
		VZ l/s	0,04	0,03	0,03	0,02	0,02	0,01	0,01
54	5	CT kcal/h	4550,0	4212,2	3874,8	3650,2	3313,7	2977,9	2642,7
		PC kPa	123,63	107,44	92,30	82,79	69,42	57,13	45,93
		VZ l/s	0,25	0,23	0,21	0,20	0,18	0,16	0,14
	10	CT kcal/h	4142,7	3804,1	3466,2	3241,2	2904,1	2567,4	2230,8
		PC kPa	30,59	26,22	22,17	19,64	16,10	12,88	9,98
		VZ l/s	0,11	0,10	0,10	0,09	0,08	0,07	0,06
	20	CT kcal/h	3290,9	2947,8	2603,1	2371,7	2021,9	1661,4	1278,7
		PC kPa	6,09	5,00	4,00	3,39	2,55	1,81	1,05
		VZ l/s	0,05	0,04	0,04	0,03	0,03	0,02	0,02
60	5	CT kcal/h	5188,4	4863,1	4516,6	4293,1	3958,4	3624,1	3290,4
		PC kPa	154,20	135,24	119,82	109,24	94,23	80,24	67,28
		VZ l/s	0,29	0,27	0,25	0,24	0,22	0,20	0,18
	10	CT kcal/h	4792,4	4455,5	4119,4	3895,6	3560,3	3225,4	2891,0
		PC kPa	38,98	34,17	29,66	26,81	22,79	19,06	15,63
		VZ l/s	0,13	0,12	0,11	0,11	0,10	0,09	0,08
	20	CT kcal/h	3970,9	3630,8	3290,0	3062,2	2720,8	2377,4	2029,4
		PC kPa	8,32	7,08	5,94	5,22	4,23	3,32	2,50
		VZ l/s	0,05	0,05	0,05	0,04	0,04	0,03	0,03
71	5	CT kcal/h	6331,7	6006,5	5666,7	5445,4	5113,9	4782,8	4452,2
		PC kPa	215,22	193,45	175,85	163,55	145,87	129,13	113,32
		VZ l/s	0,35	0,34	0,32	0,30	0,29	0,27	0,25
	10	CT kcal/h	5954,6	5621,9	5288,5	5067,5	4734,9	4403,3	4072,1
		PC kPa	55,89	50,37	45,10	41,75	36,92	32,38	28,11
		VZ l/s	0,17	0,16	0,15	0,14	0,13	0,12	0,11
	20	CT kcal/h	5181,2	4845,4	4509,6	4285,7	3950,2	3614,5	3278,4
		PC kPa	12,88	11,43	10,05	9,17	7,92	6,76	5,67
		VZ l/s	0,07	0,07	0,06	0,06	0,05	0,05	0,05
77	5	CT kcal/h	6940,7	6610,0	6279,6	6059,6	5729,9	5400,7	5071,8
		PC kPa	250,80	229,47	209,03	195,88	176,91	158,82	141,64
		VZ l/s	0,39	0,37	0,35	0,34	0,32	0,30	0,28
	10	CT kcal/h	6573,3	6242,3	5911,4	5691,0	5360,4	5030,6	4701,2
		PC kPa	65,80	59,93	54,30	50,69	45,49	40,55	35,87
		VZ l/s	0,18	0,17	0,17	0,16	0,15	0,14	0,13
	20	CT kcal/h	5822,6	5489,0	5155,5	4933,2	4600,2	4267,1	3934,0
		PC kPa	15,60	14,03	12,54	11,59	10,22	8,93	7,72
		VZ l/s	0,08	0,08	0,07	0,07	0,06	0,06	0,05

Apêndice I - Tabelas de Performance

(Somente para Velocidade Alta) (cont.)



Fan Coil 18.000 Btu/h

2 Tubos somente refrigeração - Standard

Temperatura de entrada da água gelada (°C)		Elevação da temperatura da água gelada (°C)		Condições de entrada do ar TBS/TBU - (°C)										
				22		24			26			28		
				15	17	15	17	19	17	19	21	19	21	
5	5	CT	kcal/h	2894,17	3825,50	3147,97	3806,04	5095,18	3939,05	5072,73	6452,24	5052,16	6427,78	
		CS	kcal/h	2656,44	2582,34	3147,97	3029,59	3016,48	3513,15	3467,22	3443,14	3918,05	3894,85	
		PC	kPa	22,67	36,06	26,07	35,76	58,59	37,89	58,15	87,82	57,73	87,23	
		VZ	l/s	0,17	0,22	0,18	0,22	0,29	0,23	0,29	0,37	0,29	0,37	
	7	CT	kcal/h	2381,55	2947,86	2796,44	3153,68	4194,74	3408,74	4162,30	5562,75	4271,83	5534,76	
		CS	kcal/h	2336,98	2181,08	2796,44	2681,59	2619,88	3193,51	3058,20	3059,81	3536,81	3503,47	
		PC	kPa	9,11	12,89	11,83	14,41	23,17	16,39	22,88	37,37	23,89	37,05	
		VZ	l/s	0,10	0,12	0,12	0,13	0,17	0,14	0,17	0,23	0,18	0,23	
	9	CT	kcal/h	1938,69	2221,71	2416,23	2578,69	3235,25	2905,51	3425,26	4593,94	3692,57	4566,29	
		CS	kcal/h	1938,69	1811,43	2416,23	2361,37	2210,87	2873,34	2703,31	2658,10	3213,97	3095,16	
		PC	kPa	3,91	5,01	5,84	6,59	9,61	8,22	10,57	17,27	11,98	17,08	
		VZ	l/s	0,07	0,07	0,08	0,08	0,11	0,09	0,11	0,15	0,12	0,15	
7	5	CT	kcal/h	2269,24	2848,30	2706,29	3020,27	3452,59	3256,84	4091,65	5464,74	4134,37	5443,48	
		CS	kcal/h	2269,24	2142,44	2706,29	2631,75	2068,74	3134,17	3029,38	3017,65	3485,64	3465,26	
		PC	kPa	15,04	21,80	20,05	24,00	30,93	27,26	39,93	65,27	40,58	64,80	
		VZ	l/s	0,14	0,17	0,16	0,18	0,20	0,19	0,24	0,31	0,24	0,31	
	7	CT	kcal/h	1902,45	2178,57	2363,84	2478,15	3152,83	2808,14	3304,28	4517,14	3554,97	4515,80	
		CS	kcal/h	1902,45	1801,30	2363,84	2321,93	2178,37	2808,14	2658,88	2625,93	3162,45	3074,44	
		PC	kPa	6,21	7,94	8,88	9,57	14,20	11,76	15,35	25,93	17,34	25,93	
		VZ	l/s	0,08	0,09	0,10	0,11	0,13	0,12	0,14	0,19	0,15	0,19	
	9	CT	kcal/h	1474,75	1513,47	1827,03	1968,92	2355,74	2442,66	2702,92	3471,93	3006,53	3610,77	
		CS	kcal/h	1474,75	1440,94	1814,32	1959,47	1809,84	2442,66	2340,65	2210,79	2853,45	2685,10	
		PC	kPa	2,40	2,51	3,53	4,02	5,58	5,97	7,19	10,66	8,43	11,38	
		VZ	l/s	0,05	0,05	0,06	0,07	0,08	0,08	0,09	0,11	0,10	0,12	
9	5	CT	kcal/h	1831,62	2061,08	2273,08	2322,04	3058,32	2709,70	3159,77	4417,60	3387,64	4390,97	
		CS	kcal/h	1831,62	1759,23	2273,08	2257,36	2141,51	2709,70	2606,96	2585,87	3100,27	3025,12	
		PC	kPa	10,53	12,68	14,89	15,41	24,20	19,84	25,56	44,87	28,71	44,41	
		VZ	l/s	0,11	0,12	0,14	0,14	0,18	0,16	0,19	0,26	0,20	0,25	
	7	CT	kcal/h	1443,53	1492,37	1823,55	1921,68	2281,54	2373,76	2586,02	3392,46	2862,67	3481,41	
		CS	kcal/h	1443,53	1444,85	1817,69	1920,95	1784,47	2373,76	2300,16	2179,73	2792,36	2639,14	
		PC	kPa	3,79	4,02	5,79	6,32	8,27	8,82	10,11	15,84	11,98	16,54	
		VZ	l/s	0,06	0,07	0,08	0,08	0,10	0,10	0,11	0,14	0,12	0,15	
	9	CT	kcal/h	991,22	1085,45	1492,06	1517,35	1805,45	1977,75	2019,78	2505,87	2459,95	2827,80	
		CS	kcal/h	991,22	653,89	1492,06	1517,35	1455,45	1980,92	1969,20	1809,02	2456,09	2317,82	
		PC	kPa	1,21	1,41	2,45	2,52	2,79	4,06	4,21	6,25	6,04	7,52	
		VZ	l/s	0,04	0,04	0,05	0,05	0,05	0,07	0,07	0,08	0,08	0,09	

Fan Coil 18.000 Btu/h

2 Tubos somente refrigeração - Alta eficiência

Temperatura de entrada da água gelada (°C)		Elevação da temperatura da água gelada (°C)		Condições de entrada do ar TBS/TBU - (°C)										
				22		24			26			28		
				15	17	15	17	19	17	19	21	19	21	
5	5	CT	kcal/h	3221,37	4303,28	3484,12	4283,20	5670,49	4395,64	5649,59	7138,62	5622,64	7110,52	
		CS	kcal/h	2881,59	2831,76	3404,57	3295,54	3301,65	3798,51	3770,66	3767,66	4236,19	4235,04	
		PC	kPa	13,35	21,62	15,22	21,46	34,51	22,40	34,29	51,16	33,99	50,84	
		VZ	l/s	0,19	0,25	0,20	0,25	0,32	0,25	0,32	0,41	0,32	0,40	
	7	CT	kcal/h	2664,89	3388,37	3061,57	3573,82	4776,32	3797,51	4748,05	6265,43	4843,25	6232,24	
		CS	kcal/h	2526,20	2408,88	3061,57	2931,87	2901,65	3461,12	3359,03	3384,46	3852,03	3843,30	
		PC	kPa	5,17	8,08	6,69	8,94	14,21	9,70	14,07	22,52	14,55	22,31	
		VZ	l/s	0,11	0,14	0,13	0,15	0,20	0,16	0,20	0,26	0,20	0,25	
	9	CT	kcal/h	2145,20	2482,92	2650,96	2860,75	3700,38	3253,18	3900,54	5280,67	4131,21	5243,09	
		CS	kcal/h	2138,06	1974,43	2650,96	2545,13	2435,35	3106,41	2957,52	2968,49	3493,25	3418,19	
		PC	kPa	2,11	2,76	3,12	3,59	5,81	4,56	6,42	10,78	7,16	10,65	
		VZ	l/s	0,07	0,08	0,09	0,09	0,12	0,11	0,13	0,17	0,13	0,17	
7	5	CT	kcal/h	2537,58	3251,84	2952,21	3395,57	4621,49	3596,75	4592,91	6089,33	4645,48	6064,41	
		CS	kcal/h	2469,50	2352,22	2952,21	2859,04	2834,00	3372,15	3292,72	3307,99	3772,37	3771,17	
		PC	kPa	8,91	13,38	11,42	14,37	24,07	15,83	23,83	38,47	24,29	38,20	
		VZ	l/s	0,15	0,19	0,17	0,20	0,27	0,21	0,26	0,35	0,27	0,35	
	7	CT	kcal/h	2089,22	2430,84	2586,99	2768,48	3643,47	3132,70	3785,50	5141,92	3975,27	5111,26	
		CS	kcal/h	2089,22	1958,43	2586,99	2510,94	2413,66	3056,02	2914,45	2909,70	3431,61	3363,27	
		PC	kPa	3,31	4,36	4,89	5,55	8,92	6,98	9,51	15,89	10,32	15,73	
		VZ	l/s	0,09	0,10	0,11	0,12	0,15	0,13	0,16	0,21	0,16	0,21	
	9	CT	kcal/h	1644,43	1751,29	2067,35	2203,59	2664,74	2676,07	3000,08	3386,52	3374,79	4171,99	
		CS	kcal/h	1644,43	1585,14	2055,19	2146,84	1978,14	2676,07	2533,59	1926,43	3084,22	2957,84	
		PC	kPa	1,31	1,47	1,99	2,22	3,15	3,17	3,92	4,94	4,89	7,29	
		VZ	l/s	0,06	0,06	0,07	0,07	0,09	0,09	0,10	0,11	0,11	0,13	
9	5	CT	kcal/h	2013,05	2332,91	2492,29	2615,86	3491,86	2958,12	3588,10	4971,65	3753,21	4942,35	
		CS	kcal/h	2013,05	1924,92	2492,29	2448,06	2352,85	2958,12	2837,40	2839,69	3344,84	3295,06	
		PC	kPa	6,00	7,66	8,54	9,23	14,85	11,31	15,54	26,91	16,76	26,63	
		VZ	l/s	0,12	0,14	0,15	0,16	0,20	0,17	0,21	0,29	0,22	0,28	
	7	CT	kcal/h	1599,98	1678,31	2015,85	2124,05	2598,83	2601,22	2895,30	3926,96	3237,40	4005,69	
		CS	kcal/h	1599,98	1553,95	2005,00	2102,60	1956,37	2601,22	2499,34	2419,97	3027,36	2894,87	
		PC	kPa	2,05	2,23	3,11	3,41	4,94	4,94	6,03	9,97	7,36	10,31	
		VZ	l/s	0,07	0,07	0,09	0,09	0,11	0,11	0,12	0,16	0,14	0,17	
	9	CT	kcal/h	1121,49	1241,38	1665,26	1695,00	1831,63	2130,89	2285,58	2866,19	2722,52	3165,12	
		CS	kcal/h	1121,49	753,81	1665,26	1695,00	1579,60	2103,88	2137,74	1983,57	2677,30	2520,81	
		PC	kPa	0,70	0,84	1,34	1,38	1,59	2,10	2,37	3,60	3,28	4,34	
		VZ	l/s	0,04	0,04	0,06	0,06	0,06	0,07	0,08	0,09	0,09	0,10	

Fan Coil 18.000 Btu/h

2 Tubos somente aquecimento - Standard

		Temperatura de entrada do ar TBS (°C) a 50% U.R.							
Temperatura de entrada da água (°C)	Delta de temperatura (°C)		10	13	16	18	21	24	27
43	5	CT kcal/h	6418,2	5788,5	5157,6	4737,9	4108,3	3478,1	2846,3
		PC kPa	67,26	55,67	45,04	38,53	29,61	21,74	14,95
		VZ l/s	0,35	0,31	0,28	0,26	0,22	0,19	0,15
	10	CT kcal/h	5754,9	5116,4	4474,0	4043,5	3393,9	2734,2	2061,0
		PC kPa	16,30	13,16	10,31	8,57	6,21	4,16	2,45
		VZ l/s	0,16	0,14	0,12	0,11	0,09	0,07	0,05
	20	CT kcal/h	4103,7	3371,5	2567,0	1993,3	1045,1		
		PC kPa	2,74	1,82	1,03	0,60	0,21		
		VZ l/s	0,05	0,04	0,03	0,03	0,01		
49	5	CT kcal/h	7613,3	6989,4	6365,9	5950,6	5328,0	4704,2	4081,5
		PC kPa	89,98	76,95	64,85	57,30	46,77	37,19	28,60
		VZ l/s	0,42	0,38	0,35	0,32	0,29	0,25	0,22
	10	CT kcal/h	6995,0	6363,7	5731,7	5309,6	4675,1	4037,2	3393,9
		PC kPa	22,68	19,10	15,79	13,74	10,89	8,33	6,05
		VZ l/s	0,19	0,17	0,16	0,14	0,13	0,11	0,09
	20	CT kcal/h	5520,6	4850,7	4173,0	3699,1	2936,4	2091,6	1090,1
		PC kPa	4,48	3,55	2,71	2,21	1,37	0,67	0,20
		VZ l/s	0,07	0,07	0,06	0,05	0,04	0,03	0,01
54	5	CT kcal/h	8587,5	7968,4	7349,8	6938,1	6320,2	5703,1	5085,1
		PC kPa	110,19	96,10	82,90	74,59	62,87	52,06	42,15
		VZ l/s	0,47	0,44	0,40	0,38	0,35	0,31	0,28
	10	CT kcal/h	7999,9	7374,8	6749,8	6332,8	5706,6	5079,0	4449,0
		PC kPa	28,39	24,50	20,86	18,58	15,37	12,43	9,75
		VZ l/s	0,22	0,20	0,18	0,17	0,16	0,14	0,12
	20	CT kcal/h	6627,9	5974,0	5312,3	4866,1	4199,7	3492,4	2725,6
		PC kPa	6,09	5,05	4,09	3,49	2,68	1,96	1,17
		VZ l/s	0,09	0,08	0,07	0,07	0,06	0,05	0,04
60	5	CT kcal/h	9732,0	9132,2	8505,8	8097,8	7485,8	6874,6	6263,9
		PC kPa	136,04	119,50	106,36	97,21	84,19	72,02	60,71
		VZ l/s	0,54	0,51	0,47	0,45	0,41	0,38	0,34
	10	CT kcal/h	9176,8	8559,9	7940,9	7530,1	6911,0	6292,4	5673,0
		PC kPa	35,68	31,45	27,44	24,92	21,32	17,98	14,88
		VZ l/s	0,25	0,24	0,22	0,21	0,19	0,17	0,15
	20	CT kcal/h	7902,8	7263,5	6620,4	6188,4	5536,5	4875,9	4215,2
		PC kPa	8,14	7,00	5,93	5,25	4,30	3,42	2,63
		VZ l/s	0,11	0,10	0,09	0,08	0,08	0,07	0,06
71	5	CT kcal/h	11762,1	11159,2	10556,9	10155,7	9554,4	8953,5	8353,2
		PC kPa	186,81	169,69	153,33	142,85	127,76	113,44	99,90
		VZ l/s	0,66	0,62	0,59	0,57	0,53	0,50	0,46
	10	CT kcal/h	11257,6	10651,8	10046,0	9642,2	9037,1	8431,9	7825,5
		PC kPa	50,06	45,28	40,71	37,79	33,60	29,62	25,86
		VZ l/s	0,31	0,30	0,28	0,27	0,25	0,23	0,22
	20	CT kcal/h	10126,3	9506,1	8884,6	8469,2	7844,7	7217,5	6586,6
		PC kPa	12,23	10,92	9,67	8,87	7,73	6,65	5,64
		VZ l/s	0,14	0,13	0,12	0,12	0,11	0,10	0,09
77	5	CT kcal/h	12833,2	12236,2	11639,6	11242,2	10646,6	10051,4	9456,7
		PC kPa	216,00	197,99	180,70	169,59	153,52	138,18	123,58
		VZ l/s	0,72	0,69	0,65	0,63	0,59	0,56	0,53
	10	CT kcal/h	12353,0	11753,2	11153,6	10753,9	10154,9	9556,1	8957,3
		PC kPa	58,34	53,30	48,46	45,36	40,87	36,60	32,54
		VZ l/s	0,35	0,33	0,31	0,30	0,28	0,27	0,25
	20	CT kcal/h	11285,6	10673,8	10061,3	9652,3	9038,0	8422,1	7804,0
		PC kPa	14,60	13,21	11,88	11,02	9,79	8,62	7,52
		VZ l/s	0,16	0,15	0,14	0,13	0,12	0,12	0,11

Apêndice I - Tabelas de Performance

(Somente para Velocidade Alta) (cont.)



Fan Coil 18.000 Btu/h

2 Tubos somente aquecimento - Alta eficiência

			Temperatura de entrada do ar TBS (°C) a 50% U.R.						
Temperatura de entrada da água (°C)	Delta de temperatura (°C)		10	13	16	18	21	24	27
43	5	CT kcal/h	6785,1	6150,5	5471,4	5033,0	4374,5	3715,7	3054,0
		PC kPa	36,19	29,58	24,44	20,98	16,22	12,01	8,35
		VZ l/s	0,37	0,34	0,30	0,27	0,24	0,20	0,16
	10	CT kcal/h	6181,4	5511,2	4837,8	4386,1	3703,2	3006,8	2256,7
		PC kPa	9,08	7,38	5,83	4,88	3,59	2,45	1,38
		VZ l/s	0,17	0,15	0,13	0,12	0,10	0,08	0,06
	20	CT kcal/h	4524,5	3722,4	2848,9	2229,0	1282,8		
		PC kPa	1,51	1,01	0,58	0,35	0,18		
		VZ l/s	0,06	0,05	0,04	0,03	0,02		
49	5	CT kcal/h	8021,8	7388,9	6722,7	6289,8	5640,9	4991,9	4341,2
		PC kPa	48,01	40,58	34,80	30,82	25,26	20,20	15,63
		VZ l/s	0,44	0,41	0,37	0,34	0,31	0,27	0,23
	10	CT kcal/h	7466,7	6807,4	6147,3	5706,2	5042,2	4373,7	3698,6
		PC kPa	12,45	10,54	8,77	7,66	6,13	4,73	3,49
		VZ l/s	0,20	0,19	0,17	0,16	0,14	0,12	0,10
	20	CT kcal/h	6072,7	5352,7	4598,5	4075,3	3273,3	2654,3	1306,4
		PC kPa	2,62	2,12	1,55	1,21	0,77	0,49	0,16
		VZ l/s	0,08	0,07	0,06	0,05	0,04	0,03	0,02
54	5	CT kcal/h	9027,5	8397,2	7740,2	7311,4	6668,7	6026,2	5383,8
		PC kPa	58,45	50,43	44,18	39,82	33,67	27,98	22,77
		VZ l/s	0,50	0,46	0,43	0,40	0,37	0,33	0,29
	10	CT kcal/h	8505,5	7854,7	7203,4	6768,1	6114,8	5459,3	4800,6
		PC kPa	15,45	13,38	11,45	10,23	8,51	6,93	5,49
		VZ l/s	0,23	0,22	0,20	0,19	0,17	0,15	0,13
	20	CT kcal/h	7231,3	6545,2	5849,6	5375,1	4640,3	3859,2	3032,5
		PC kPa	3,49	2,92	2,39	2,06	1,58	1,08	0,66
		VZ l/s	0,10	0,09	0,08	0,07	0,06	0,05	0,04
60	5	CT kcal/h	10206,1	9579,9	8932,8	8508,7	7873,1	7237,8	6602,9
		PC kPa	71,74	63,06	56,29	51,52	44,72	38,36	32,44
		VZ l/s	0,57	0,53	0,49	0,47	0,43	0,40	0,36
	10	CT kcal/h	9718,7	9077,2	8435,0	8006,4	7362,6	6718,0	6072,4
		PC kPa	19,24	17,01	14,90	13,56	11,65	9,87	8,22
		VZ l/s	0,27	0,25	0,23	0,22	0,20	0,18	0,17
	20	CT kcal/h	8554,0	7886,4	7213,7	6761,8	6078,3	5384,2	4668,2
		PC kPa	4,60	3,98	3,39	3,02	2,50	2,01	1,56
		VZ l/s	0,12	0,11	0,10	0,09	0,08	0,07	0,06
71	5	CT kcal/h	12289,8	11665,4	11041,5	10625,8	10002,8	9380,1	8757,9
		PC kPa	97,63	88,79	80,34	74,92	67,11	59,69	52,67
		VZ l/s	0,69	0,65	0,62	0,59	0,56	0,52	0,49
	10	CT kcal/h	11855,4	11227,5	10599,7	10181,1	9553,6	8925,7	8297,7
		PC kPa	26,65	24,16	21,77	20,24	18,04	15,96	13,98
		VZ l/s	0,33	0,31	0,29	0,28	0,27	0,25	0,23
	20	CT kcal/h	10848,3	10202,9	9556,7	9124,5	8474,2	7820,9	7162,7
		PC kPa	6,75	6,05	5,38	4,96	4,34	3,76	3,22
		VZ l/s	0,15	0,14	0,13	0,13	0,12	0,11	0,10
77	5	CT kcal/h	13385,8	12768,2	12151,1	11739,9	11123,6	10507,6	9892,1
		PC kPa	112,41	103,14	94,24	88,52	80,23	72,33	64,79
		VZ l/s	0,75	0,72	0,68	0,66	0,62	0,59	0,55
	10	CT kcal/h	12976,1	12355,5	11735,0	11321,4	10701,3	10081,1	9460,9
		PC kPa	30,88	28,26	25,75	24,13	21,79	19,56	17,44
		VZ l/s	0,36	0,35	0,33	0,32	0,30	0,28	0,26
	20	CT kcal/h	12037,3	11402,6	10767,2	10342,9	9705,0	9065,0	8422,3
		PC kPa	7,98	7,25	6,54	6,09	5,43	4,81	4,21
		VZ l/s	0,17	0,16	0,15	0,14	0,13	0,13	0,12

Fan Coil 18.000 Btu/h

4 Tubos somente aquecimento - Standard

Os dados de performance da serpentina de 2 tubos (refrigeração) estão nas tabelas anteriores (alta eficiência).

Os dados de aquecimento na segunda serpentina de 2 tubos (seguem abaixo):

			Temperatura de entrada do ar TBS (°C) a 50% U.R.						
Temperatura de entrada da água (°C)	Delta de temperatura (°C)		10	13	16	18	21	24	27
43	5	CT kcal/h	3914,4	3547,0	3097,6	2826,0	2421,0	2018,2	1618,4
		PC kPa	12,80	10,40	8,28	6,97	5,20	3,68	2,40
		VZ l/s	0,21	0,19	0,16	0,15	0,13	0,10	0,08
	10	CT kcal/h	3188,6	2865,4	2393,0	2120,3	1723,6	1294,1	871,3
		PC kPa	2,61	2,09	1,53	1,22	0,81	0,43	0,17
		VZ l/s	0,08	0,08	0,06	0,05	0,04	0,03	0,02
	20	CT kcal/h	1550,0	1102,7	805,9	662,3	451,9		
		PC kPa	0,17	0,11	0,07	0,05	0,03		
		VZ l/s	0,02	0,01	0,01	0,01	0,00		
49	5	CT kcal/h	4730,5	4354,7	3912,0	3639,9	3233,3	2828,2	2425,0
		PC kPa	17,74	14,93	12,48	10,92	8,75	6,81	5,09
		VZ l/s	0,26	0,23	0,21	0,19	0,17	0,15	0,13
	10	CT kcal/h	4025,2	3619,0	3215,9	2947,6	2549,1	2151,4	1751,8
		PC kPa	3,91	3,22	2,59	2,20	1,68	1,22	0,82
		VZ l/s	0,11	0,10	0,09	0,08	0,07	0,06	0,04
	20	CT kcal/h	2537,7	2109,2	1677,8	1329,9	953,1	676,0	455,6
		PC kPa	0,48	0,32	0,19	0,13	0,08	0,05	0,03
		VZ l/s	0,03	0,03	0,02	0,02	0,01	0,01	0,00
54	5	CT kcal/h	5403,3	5022,7	4584,7	4314,2	3905,5	3499,7	3095,4
		PC kPa	22,25	19,12	16,43	14,68	12,21	9,96	7,91
		VZ l/s	0,29	0,27	0,25	0,23	0,21	0,19	0,16
	10	CT kcal/h	4710,5	4302,5	3898,3	3629,0	3227,9	2828,1	2430,7
		PC kPa	5,12	4,34	3,62	3,17	2,55	2,00	1,50
		VZ l/s	0,13	0,12	0,10	0,10	0,09	0,07	0,06
	20	CT kcal/h	3313,8	2901,8	2475,9	2185,8	1759,7	1289,8	886,1
		PC kPa	0,81	0,63	0,45	0,35	0,22	0,12	0,06
		VZ l/s	0,04	0,04	0,03	0,03	0,02	0,02	0,01
60	5	CT kcal/h	6201,0	5794,3	5385,9	5113,7	4707,5	4299,7	3894,9
		PC kPa	28,11	24,82	21,69	19,70	16,92	14,31	11,91
		VZ l/s	0,34	0,32	0,29	0,28	0,26	0,23	0,21
	10	CT kcal/h	5524,5	5116,1	4711,0	4441,2	4038,7	3637,2	3237,3
		PC kPa	6,70	5,82	5,01	4,50	3,78	3,11	2,51
		VZ l/s	0,15	0,14	0,13	0,12	0,11	0,10	0,09
	20	CT kcal/h	4171,9	3756,8	3363,2	3095,8	2700,2	2268,2	1839,5
		PC kPa	1,22	1,02	0,82	0,70	0,54	0,37	0,24
		VZ l/s	0,06	0,05	0,04	0,04	0,04	0,03	0,02
71	5	CT kcal/h	7642,2	7252,4	6828,1	6556,9	6151,5	5746,5	5342,4
		PC kPa	40,01	35,94	32,54	30,19	26,86	23,70	20,72
		VZ l/s	0,42	0,40	0,38	0,36	0,34	0,32	0,29
	10	CT kcal/h	6991,4	6584,2	6179,2	5909,6	5506,3	5103,8	4702,4
		PC kPa	9,94	8,92	7,94	7,32	6,43	5,60	4,82
		VZ l/s	0,19	0,18	0,17	0,16	0,15	0,14	0,13
	20	CT kcal/h	5695,9	5293,8	4893,3	4626,0	4228,6	3831,8	3434,3
		PC kPa	2,05	1,80	1,56	1,41	1,20	1,00	0,82
		VZ l/s	0,08	0,07	0,07	0,06	0,06	0,05	0,05
77	5	CT kcal/h	8413,8	8022,4	7601,6	7331,2	6926,5	6522,4	6119,0
		PC kPa	47,02	42,66	39,03	36,51	32,91	29,46	26,20
		VZ l/s	0,47	0,45	0,42	0,41	0,38	0,36	0,34
	10	CT kcal/h	7777,5	7371,3	6966,7	6699,1	6294,4	5892,2	5490,9
		PC kPa	11,88	10,77	9,72	9,05	8,08	7,16	6,29
		VZ l/s	0,22	0,20	0,19	0,18	0,17	0,16	0,15
	20	CT kcal/h	6511,3	6108,8	5707,7	5440,2	5041,9	4643,9	4246,7
		PC kPa	2,57	2,29	2,02	1,85	1,62	1,39	1,18
		VZ l/s	0,09	0,08	0,08	0,07	0,07	0,06	0,06

Apêndice I - Tabelas de Performance

(Somente para Velocidade Alta) (cont.)



Fan Coil 24.000 Btu/h

2 Tubos somente refrigeração - Standard

Temperatura de entrada da água gelada (°C)		Elevação da temperatura da água gelada (°C)		Condições de entrada do ar TBS/TBU - (°C)									
				22		24			26			28	
				15	17	15	17	19	17	19	21	19	21
5	5	CT	kcal/h	3658,94	4879,65	3973,52	4865,37	6441,87	4997,20	6416,72	8119,39	6382,53	8088,27
		CS	kcal/h	3336,87	3271,21	3935,52	3819,02	3805,17	4402,64	4357,80	4333,95	4905,04	4885,95
		PC	kPa	16,49	26,71	18,93	26,60	42,89	27,82	42,58	63,82	42,17	63,41
		VZ	l/s	0,21	0,28	0,23	0,28	0,37	0,29	0,37	0,46	0,36	0,46
	7	CT	kcal/h	3045,66	3833,62	3513,43	4043,49	5387,12	4317,43	5382,27	7087,77	5486,73	7044,91
		CS	kcal/h	2927,36	2787,03	3513,43	3392,40	3337,83	4002,42	3887,49	3886,35	4456,29	4425,54
		PC	kPa	6,62	9,83	8,65	10,75	17,41	12,02	17,39	27,78	17,97	27,48
		VZ	l/s	0,13	0,16	0,15	0,17	0,22	0,18	0,22	0,29	0,22	0,29
	9	CT	kcal/h	2456,44	2868,11	3041,24	3257,36	4193,61	3709,81	4425,14	5934,05	4712,26	5941,62
		CS	kcal/h	2456,44	2318,60	3041,24	2946,75	2821,10	3594,14	3429,32	3404,20	4059,59	3955,31
		PC	kPa	2,71	3,61	4,02	4,57	7,36	5,84	8,15	13,12	8,92	13,16
		VZ	l/s	0,08	0,09	0,10	0,11	0,13	0,12	0,14	0,19	0,15	0,19
7	5	CT	kcal/h	2893,26	3673,82	3386,62	3847,96	4402,11	4095,11	5205,46	6911,78	5266,15	6880,66
		CS	kcal/h	2859,38	2721,32	3386,62	3313,85	2638,04	3900,95	3814,58	3810,13	4367,92	4355,26
		PC	kPa	11,03	16,37	14,32	17,68	22,89	19,66	29,42	47,77	30,03	47,41
		VZ	l/s	0,17	0,21	0,20	0,22	0,25	0,24	0,30	0,39	0,30	0,39
	7	CT	kcal/h	2400,80	2765,67	2973,08	3179,24	4099,08	3569,78	4265,74	5796,34	4504,06	5758,84
		CS	kcal/h	2400,80	2278,00	2973,08	2924,25	2785,44	3529,14	3366,94	3345,86	3973,63	3879,88
		PC	kPa	4,26	5,54	6,33	7,18	10,84	8,63	11,60	19,45	12,73	19,24
		VZ	l/s	0,10	0,12	0,12	0,13	0,17	0,15	0,18	0,24	0,19	0,24
	9	CT	kcal/h	1887,81	1996,32	2368,68	2518,86	3038,20	3067,77	3410,05	3826,78	3848,05	4694,65
		CS	kcal/h	1887,81	1839,51	2363,64	2477,61	2306,58	3067,77	2937,21	2205,22	3573,30	3413,88
		PC	kPa	1,68	1,86	2,55	2,84	4,02	4,09	4,99	6,21	6,26	8,72
		VZ	l/s	0,06	0,07	0,08	0,08	0,10	0,10	0,11	0,12	0,12	0,15
9	5	CT	kcal/h	2319,42	2638,60	2859,45	2977,94	3938,04	3392,66	4055,88	5628,54	4258,38	5589,80
		CS	kcal/h	2319,42	2233,39	2859,45	2834,63	2721,94	3392,66	3287,47	3277,05	3874,20	3811,93
		PC	kPa	7,71	9,35	10,68	11,41	18,15	14,17	19,07	33,21	20,72	32,81
		VZ	l/s	0,14	0,16	0,17	0,18	0,23	0,20	0,24	0,32	0,25	0,32
	7	CT	kcal/h	1841,38	1914,19	2310,96	2435,85	2953,57	2989,89	3290,23	3760,31	3678,86	4507,04
		CS	kcal/h	1841,38	1802,52	2306,81	2424,28	2279,07	2989,89	2896,19	2179,55	3500,13	3344,72
		PC	kPa	2,63	2,82	4,00	4,38	6,26	6,40	7,43	9,58	8,96	12,55
		VZ	l/s	0,08	0,08	0,10	0,10	0,12	0,13	0,14	0,16	0,15	0,19
	9	CT	kcal/h	1291,25	1415,35	1912,05	1943,07	2086,15	2443,02	2599,84	3250,11	3115,23	3579,77
		CS	kcal/h	1291,25	870,17	1912,05	1943,07	1834,18	2421,42	2471,88	2308,22	3087,44	2920,70
		PC	kPa	0,85	1,01	1,72	1,77	2,01	2,69	3,01	4,56	4,21	5,46
		VZ	l/s	0,05	0,05	0,06	0,07	0,07	0,08	0,09	0,11	0,10	0,12

Fan Coil 24.000 Btu/h

2 Tubos somente refrigeração - Alta eficiência

Temperatura de entrada da água gelada (°C)		Elevação da temperatura da água gelada (°C)		Condições de entrada do ar TBS/TBU - (°C)									
				22		24			26			28	
				15	17	15	17	19	17	19	21	19	21
5	5	CT	kcal/h	4565,32	6093,73	4832,95	6068,60	7899,76	6154,72	7874,32	9831,09	7843,70	8820,03
		CS	kcal/h	3924,97	3907,81	4600,01	4498,88	4531,86	5127,92	5128,69	5148,10	5722,77	5145,77
		PC	kPa	31,90	52,08	35,16	51,72	81,38	52,99	80,94	118,82	80,34	101,08
		VZ	l/s	0,26	0,35	0,28	0,35	0,45	0,35	0,45	0,55	0,44	0,50
	7	CT	kcal/h	3911,81	5033,71	4341,22	5186,20	6880,25	5421,33	6849,39	8849,72	6913,77	8827,67
		CS	kcal/h	3541,38	3409,32	4238,17	4055,87	4064,10	4724,45	4648,47	4705,71	5263,42	5298,55
		PC	kPa	13,60	20,72	16,22	21,81	35,26	23,52	34,99	54,37	35,55	54,14
		VZ	l/s	0,16	0,21	0,18	0,21	0,28	0,22	0,28	0,36	0,28	0,36
	9	CT	kcal/h	3271,47	3754,18	3846,32	4369,57	4961,18	4771,63	5830,32	7717,09	6042,65	7675,18
		CS	kcal/h	3115,57	2422,88	3837,18	3630,04	2928,58	4344,22	4170,70	4213,26	4831,60	4788,22
		PC	kPa	6,16	8,00	8,35	10,62	13,56	12,16	17,00	27,43	18,08	27,17
		VZ	l/s	0,11	0,12	0,12	0,14	0,16	0,15	0,19	0,24	0,19	0,24
7	5	CT	kcal/h	3578,37	4715,84	4035,60	4830,93	6534,08	5038,69	6502,75	8462,88	6528,30	8439,71
		CS	kcal/h	3381,54	3269,50	4035,60	3900,44	3910,10	4552,23	4496,71	4535,06	5096,62	5128,04
		PC	kPa	20,95	33,24	25,64	34,65	57,99	37,23	57,48	90,52	57,84	90,10
		VZ	l/s	0,21	0,27	0,23	0,28	0,37	0,29	0,37	0,48	0,37	0,48
	7	CT	kcal/h	3066,26	3735,54	3656,05	4075,54	5386,52	4455,49	5499,41	7396,80	5686,44	7355,11
		CS	kcal/h	3006,28	2808,11	3656,05	3500,26	3406,02	4188,64	4029,27	4075,46	4677,79	4651,71
		PC	kPa	8,96	12,41	12,01	14,36	22,93	16,71	23,77	39,42	25,17	39,04
		VZ	l/s	0,13	0,16	0,15	0,17	0,22	0,18	0,23	0,30	0,23	0,30
	9	CT	kcal/h	2528,16	2818,43	3197,59	3379,02	4243,00	3930,57	4582,94	6103,31	4969,25	6199,66
		CS	kcal/h	2509,52	2352,07	3197,59	3093,92	2905,20	3814,35	3593,38	3538,89	4295,24	4149,85
		PC	kPa	3,82	4,66	5,90	6,54	9,93	8,70	11,19	18,13	12,84	18,62
		VZ	l/s	0,08	0,09	0,10	0,11	0,14	0,13	0,15	0,19	0,16	0,20
9	5	CT	kcal/h	2828,73	3409,35	3432,35	3717,60	5050,71	4103,78	5121,49	7007,22	5278,82	6977,24
		CS	kcal/h	2823,82	2670,75	3432,35	3348,06	3266,42	4012,52	3874,18	3912,91	4508,30	4495,00
		PC	kPa	14,02	19,05	19,30	22,02	36,88	26,04	37,78	64,57	39,79	64,09
		VZ	l/s	0,17	0,20	0,20	0,22	0,29	0,24	0,29	0,40	0,30	0,40
	7	CT	kcal/h	2391,52	2606,85	2987,54	3143,02	3955,98	3673,27	4255,50	5786,07	4614,02	5850,28
		CS	kcal/h	2374,20	2256,81	2987,54	2976,80	2788,43	3655,37	3458,19	3410,23	4143,34	4010,38
		PC	kPa	5,65	6,63	8,56	9,29	13,47	11,95	15,24	25,58	17,48	26,06
		VZ	l/s	0,10	0,11	0,13	0,13	0,16	0,15	0,18	0,24	0,19	0,24
	9	CT	kcal/h	1831,01	1867,69	2376,77	2565,87	2951,53	3229,22	3500,89	4521,32	4031,31	4816,64
		CS	kcal/h	1820,67	1786,33	2295,24	2523,78	2328,94	3204,54	3065,13	2894,46	3771,92	3559,70
		PC	kPa	2,12	2,20	3,42	3,92	5,08	6,01	6,99	10,78	9,02	12,01
		VZ	l/s	0,06	0,06	0,08	0,08	0,10	0,11	0,11	0,15	0,13	0,15

Fan Coil 24.000 Btu/h

2 Tubos somente aquecimento - Standard

			Temperatura de entrada do ar TBS (°C) a 50% U.R.						
Temperatura de entrada da água (°C)	Delta de temperatura (°C)		10	13	16	18	21	24	27
43	5	CT kcal/h	7811,8	7075,0	6283,0	5774,6	5009,5	4244,5	3477,0
		PC kPa	46,79	38,19	31,47	26,98	20,81	15,35	10,63
		VZ l/s	0,43	0,39	0,34	0,31	0,27	0,23	0,19
	10	CT kcal/h	7067,9	6290,4	5509,8	4986,5	4196,6	3393,6	2545,1
		PC kPa	11,57	9,38	7,38	6,17	4,51	3,06	1,78
		VZ l/s	0,19	0,17	0,15	0,13	0,11	0,09	0,07
	20	CT kcal/h	5123,8	4201,8	3200,4	2492,5	1369,1		
		PC kPa	1,94	1,29	0,74	0,44	0,20		
		VZ l/s	0,07	0,06	0,04	0,03	0,02		
49	5	CT kcal/h	9261,5	8525,3	7748,0	7243,8	6488,4	5733,2	4976,3
		PC kPa	62,36	52,67	45,08	39,88	32,63	26,03	20,09
		VZ l/s	0,51	0,47	0,43	0,40	0,35	0,31	0,27
	10	CT kcal/h	8570,8	7804,0	7036,9	6524,4	5753,6	4978,3	4196,4
		PC kPa	15,98	13,50	11,20	9,77	7,79	5,99	4,39
		VZ l/s	0,24	0,21	0,19	0,18	0,16	0,13	0,11
	20	CT kcal/h	6888,6	6068,7	5209,6	4611,2	3662,6	2629,2	1406,3
		PC kPa	3,28	2,62	2,01	1,56	0,97	0,49	0,18
		VZ l/s	0,09	0,08	0,07	0,06	0,05	0,03	0,02
54	5	CT kcal/h	10443,2	9708,8	8941,3	8441,2	7691,9	6943,0	6194,5
		PC kPa	76,20	65,69	57,46	51,75	43,69	36,25	29,44
		VZ l/s	0,58	0,54	0,49	0,47	0,42	0,38	0,34
	10	CT kcal/h	9789,2	9030,9	8272,0	7765,9	7005,8	6243,7	5478,5
		PC kPa	19,91	17,22	14,70	13,12	10,89	8,85	6,98
		VZ l/s	0,27	0,25	0,23	0,21	0,19	0,17	0,15
	20	CT kcal/h	8233,6	7438,7	6634,6	6093,0	5255,0	4370,1	3402,4
		PC kPa	4,41	3,68	3,00	2,58	1,98	1,40	0,83
		VZ l/s	0,11	0,10	0,09	0,08	0,07	0,06	0,05
60	5	CT kcal/h	11831,4	11100,1	10343,3	9847,9	9105,6	8363,9	7622,8
		PC kPa	93,87	82,46	73,52	67,24	58,31	49,95	42,18
		VZ l/s	0,66	0,62	0,57	0,55	0,50	0,46	0,42
	10	CT kcal/h	11215,9	10467,1	9717,9	9217,9	8467,2	7716,1	6964,2
		PC kPa	24,93	22,01	19,25	17,50	15,01	12,69	10,55
		VZ l/s	0,31	0,29	0,27	0,25	0,23	0,21	0,19
	20	CT kcal/h	9780,4	9003,7	8223,6	7699,1	6906,9	6103,5	5286,7
		PC kPa	5,84	5,04	4,29	3,82	3,14	2,52	1,95
		VZ l/s	0,13	0,12	0,11	0,11	0,09	0,08	0,07
71	5	CT kcal/h	14294,0	13562,2	12831,2	12344,3	11614,5	10885,3	10156,9
		PC kPa	128,54	116,82	105,62	98,44	88,11	78,30	69,02
		VZ l/s	0,80	0,76	0,72	0,69	0,65	0,61	0,57
	10	CT kcal/h	13738,3	13003,2	12268,4	11778,6	11044,4	10310,2	9576,0
		PC kPa	34,79	31,51	28,37	26,35	23,46	20,72	18,13
		VZ l/s	0,38	0,36	0,34	0,33	0,31	0,29	0,27
	20	CT kcal/h	12477,3	11724,9	10970,8	10466,7	9708,7	8947,8	8181,8
		PC kPa	8,68	7,77	6,90	6,34	5,55	4,79	4,09
		VZ l/s	0,17	0,16	0,15	0,14	0,13	0,12	0,11
77	5	CT kcal/h	15593,7	14868,8	14144,7	13662,3	12939,3	12217,0	11495,3
		PC kPa	148,44	136,13	124,30	116,70	105,70	95,21	85,21
		VZ l/s	0,88	0,83	0,79	0,77	0,73	0,68	0,64
	10	CT kcal/h	15066,2	14338,4	13611,0	13126,2	12399,5	11673,0	10946,7
		PC kPa	40,46	37,00	33,68	31,54	28,46	25,52	22,72
		VZ l/s	0,42	0,40	0,38	0,37	0,35	0,33	0,31
	20	CT kcal/h	13882,3	13140,4	12397,5	11901,5	11156,2	10408,8	9658,7
		PC kPa	10,32	9,35	8,43	7,83	6,98	6,16	5,39
		VZ l/s	0,19	0,18	0,17	0,17	0,15	0,14	0,13

Apêndice I - Tabelas de Performance

(Somente para Velocidade Alta) (cont.)



Fan Coil 24.000 Btu/h

2 Tubos somente aquecimento - Alta eficiência

		Temperatura de entrada do ar TBS (°C) a 50% U.R.								
Temperatura de entrada da água (°C)	Delta de temperatura (°C)		10	13	16	18	21	24	27	
43	5	CT	kcal/h	8732,6	7918,0	7061,5	6504,5	5666,8	4827,4	3983,1
		PC	kPa	76,43	62,57	51,95	44,73	34,79	25,95	18,23
		VZ	l/s	0,48	0,43	0,39	0,36	0,31	0,26	0,21
	10	CT	kcal/h	8106,9	7252,2	6392,6	5815,3	4940,2	4046,3	3115,5
		PC	kPa	19,76	16,16	12,88	10,86	8,08	5,63	3,49
		VZ	l/s	0,22	0,20	0,17	0,16	0,13	0,11	0,08
	20	CT	kcal/h	6330,3	5325,8	4240,5	3422,8	1908,6		
		PC	kPa	3,92	2,80	1,76	1,13	0,39		
		VZ	l/s	0,09	0,07	0,06	0,05	0,02		
49	5	CT	kcal/h	10282,9	9474,3	8635,4	8086,2	7262,0	6437,5	5611,8
		PC	kPa	100,64	85,19	73,29	65,03	53,47	42,93	33,41
		VZ	l/s	0,57	0,52	0,48	0,44	0,40	0,35	0,31
	10	CT	kcal/h	9718,2	8881,5	8041,2	7479,9	6634,2	5781,6	4918,2
		PC	kPa	26,72	22,72	19,00	16,68	13,43	10,48	7,82
		VZ	l/s	0,27	0,24	0,22	0,20	0,18	0,16	0,13
	20	CT	kcal/h	8208,0	7298,5	6359,3	5709,8	4694,5	3537,8	2090,9
		PC	kPa	5,98	4,85	3,80	3,17	2,16	1,21	0,41
		VZ	l/s	0,11	0,10	0,09	0,08	0,06	0,05	0,03
54	5	CT	kcal/h	11539,8	10737,1	9910,5	9367,6	8553,5	7739,2	6924,6
		PC	kPa	121,93	105,32	92,48	83,48	70,75	58,97	48,15
		VZ	l/s	0,64	0,59	0,55	0,52	0,47	0,43	0,38
	10	CT	kcal/h	11015,7	10191,8	9365,2	8814,5	7983,0	7150,0	6311,9
		PC	kPa	32,85	28,56	24,53	21,99	18,39	15,08	12,04
		VZ	l/s	0,30	0,28	0,26	0,24	0,22	0,20	0,17
	20	CT	kcal/h	9657,3	8781,2	7892,3	7290,0	6367,6	5401,7	4374,1
		PC	kPa	7,80	6,59	5,45	4,73	3,72	2,78	1,87
		VZ	l/s	0,13	0,12	0,11	0,10	0,09	0,07	0,06
60	5	CT	kcal/h	13008,7	12204,4	11400,5	10864,7	10061,4	9258,3	8455,1
		PC	kPa	148,89	132,59	117,15	107,33	93,34	80,23	68,01
		VZ	l/s	0,72	0,68	0,63	0,60	0,56	0,51	0,47
	10	CT	kcal/h	12526,0	11714,6	10902,4	10360,3	9546,6	8730,1	7910,7
		PC	kPa	40,58	35,96	31,59	28,82	24,87	21,16	17,71
		VZ	l/s	0,35	0,32	0,30	0,29	0,26	0,24	0,22
	20	CT	kcal/h	11309,6	10459,8	9604,2	9028,9	8156,8	7269,1	6358,7
		PC	kPa	10,09	8,78	7,54	6,76	5,64	4,59	3,62
		VZ	l/s	0,16	0,14	0,13	0,12	0,11	0,10	0,09
71	5	CT	kcal/h	15594,3	14808,7	14023,6	13500,3	12715,8	11931,7	11147,8
		PC	kPa	201,08	183,04	165,77	154,70	138,73	123,56	109,18
		VZ	l/s	0,87	0,83	0,78	0,76	0,71	0,67	0,62
	10	CT	kcal/h	15173,8	14383,3	13592,6	13065,3	12274,3	11482,8	10690,6
		PC	kPa	55,55	50,43	45,54	42,40	37,88	33,58	29,52
		VZ	l/s	0,42	0,40	0,38	0,36	0,34	0,32	0,30
	20	CT	kcal/h	14151,1	13337,3	12521,1	11975,1	11152,4	10324,8	9490,4
		PC	kPa	14,48	13,03	11,64	10,75	9,47	8,25	7,10
		VZ	l/s	0,20	0,19	0,17	0,17	0,15	0,14	0,13
77	5	CT	kcal/h	16948,9	16173,3	15398,0	14881,4	14106,9	13332,7	12558,7
		PC	kPa	230,68	211,83	193,71	182,05	165,17	149,22	133,68
		VZ	l/s	0,95	0,91	0,86	0,84	0,79	0,75	0,70
	10	CT	kcal/h	16556,8	15776,9	14997,0	14477,1	13697,2	12917,1	12136,7
		PC	kPa	64,03	58,68	53,55	50,24	45,46	40,89	36,53
		VZ	l/s	0,46	0,44	0,42	0,41	0,38	0,36	0,34
	20	CT	kcal/h	15619,8	14818,3	14018,2	13484,5	12679,5	11872,1	11060,4
		PC	kPa	16,98	15,45	13,99	13,05	11,69	10,40	9,16
		VZ	l/s	0,22	0,21	0,20	0,19	0,18	0,16	0,15

Fan Coil 24.000 Btu/h

4 Tubos somente aquecimento - Standard

Os dados de performance da serpentina de 2 tubos (refrigeração) estão nas tabelas anteriores (Standard).

Os dados de aquecimento na segunda serpentina de 2 tubos (seguem abaixo):

			Temperatura de entrada do ar TBS (°C) a 50% U.R.						
Temperatura de entrada da água (°C)	Delta de temperatura (°C)		10	13	16	18	21	24	27
43	5	CT kcal/h	4359,8	3948,1	3443,5	3138,9	2684,7	2233,1	1785,0
		PC kPa	15,62	12,70	10,08	8,48	6,32	4,46	2,90
		VZ l/s	0,23	0,21	0,18	0,17	0,14	0,12	0,09
	10	CT kcal/h	3535,4	3173,8	2645,0	2343,7	1897,4	1426,9	953,8
		PC kPa	3,16	2,53	1,85	1,48	0,98	0,53	0,21
		VZ l/s	0,09	0,08	0,07	0,06	0,05	0,04	0,02
	20	CT kcal/h	1684,7	1187,6	846,8	686,1	464,0		
		PC kPa	0,21	0,12	0,07	0,06	0,03		
		VZ l/s	0,02	0,01	0,01	0,01	0,00		
49	5	CT kcal/h	5280,4	4858,6	4361,2	4055,7	3599,1	3144,3	2691,8
		PC kPa	21,72	18,28	15,26	13,34	10,69	8,31	6,21
		VZ l/s	0,29	0,26	0,24	0,22	0,19	0,17	0,14
	10	CT kcal/h	4476,3	4020,8	3569,0	3268,1	2821,5	2377,0	1930,5
		PC kPa	4,76	3,91	3,14	2,67	2,03	1,47	0,99
		VZ l/s	0,12	0,11	0,10	0,09	0,07	0,06	0,05
	20	CT kcal/h	2817,9	2338,3	1841,1	1493,9	1011,9	693,6	468,0
		PC kPa	0,59	0,40	0,24	0,16	0,08	0,05	0,03
		VZ l/s	0,04	0,03	0,02	0,02	0,01	0,01	0,00
54	5	CT kcal/h	6040,4	5612,9	5120,4	4816,4	4357,1	3901,1	3446,8
		PC kPa	27,30	23,47	20,14	18,00	14,95	12,18	9,68
		VZ l/s	0,33	0,31	0,28	0,26	0,24	0,21	0,18
	10	CT kcal/h	5246,1	4791,5	4337,6	4035,4	3585,3	3137,0	2691,2
		PC kPa	6,23	5,28	4,40	3,86	3,10	2,42	1,82
		VZ l/s	0,14	0,13	0,12	0,11	0,10	0,08	0,07
	20	CT kcal/h	3665,9	3209,7	2749,9	2425,9	1948,1	1447,8	938,5
		PC kPa	0,98	0,76	0,56	0,43	0,27	0,14	0,07
		VZ l/s	0,05	0,04	0,04	0,03	0,02	0,02	0,01
60	5	CT kcal/h	6944,6	6511,6	6026,2	5719,8	5260,7	4804,1	4348,8
		PC kPa	34,61	30,32	26,68	24,22	20,77	17,57	14,61
		VZ l/s	0,38	0,36	0,33	0,31	0,29	0,26	0,24
	10	CT kcal/h	6166,3	5710,0	5254,8	4951,8	4499,6	4048,6	3599,4
		PC kPa	8,19	7,12	6,12	5,49	4,60	3,79	3,05
		VZ l/s	0,17	0,16	0,14	0,13	0,12	0,11	0,10
	20	CT kcal/h	4631,5	4181,4	3718,1	3424,6	2975,0	2518,8	2039,1
		PC kPa	1,47	1,22	1,00	0,85	0,65	0,47	0,30
		VZ l/s	0,06	0,06	0,05	0,05	0,04	0,03	0,03
71	5	CT kcal/h	8577,4	8138,3	7660,0	7354,4	6897,5	6441,2	5985,8
		PC kPa	49,44	44,40	40,18	37,27	33,15	29,23	25,55
		VZ l/s	0,48	0,45	0,42	0,41	0,38	0,36	0,33
	10	CT kcal/h	7828,9	7372,1	6916,1	6612,6	6158,6	5705,6	5253,9
		PC kPa	12,22	10,96	9,75	8,99	7,89	6,87	5,90
		VZ l/s	0,22	0,20	0,19	0,18	0,17	0,16	0,14
	20	CT kcal/h	6349,5	5897,7	5448,0	5147,7	4701,8	4256,0	3812,3
		PC kPa	2,50	2,19	1,90	1,71	1,45	1,21	0,99
		VZ l/s	0,09	0,08	0,07	0,07	0,06	0,06	0,05
77	5	CT kcal/h	9454,7	9013,3	8538,5	8233,5	7777,1	7321,2	6866,1
		PC kPa	58,22	52,81	48,31	45,17	40,70	36,43	32,38
		VZ l/s	0,53	0,50	0,48	0,46	0,43	0,41	0,38
	10	CT kcal/h	8722,9	8265,1	7809,4	7508,0	7051,9	6598,7	6146,5
		PC kPa	14,63	13,27	11,97	11,14	9,94	8,80	7,73
		VZ l/s	0,24	0,23	0,22	0,21	0,19	0,18	0,17
	20	CT kcal/h	7272,7	6820,4	6369,5	6068,8	5620,8	5173,3	4726,9
		PC kPa	3,13	2,79	2,47	2,26	1,97	1,69	1,44
		VZ l/s	0,10	0,09	0,09	0,08	0,08	0,07	0,06

Apêndice I - Tabelas de Performance

(Somente para Velocidade Alta) (cont.)



Fan Coil 30.000 Btu/h

2 Tubos somente refrigeração - Standard

Temperatura de entrada da água gelada (°C)		Elevação da temperatura da água gelada (°C)		Condições de entrada do ar TBS/TBU - (°C)										
				22		24			26			28		
				15	17	15	17	19	17	19	21	19	21	
5	5	CT	kcal/h	4724,89	6304,76	5099,39	6280,26	8258,95	6397,84	8219,88	10346,03	8188,19	10312,11	
		CS	kcal/h	4199,51	4147,58	4947,22	4800,26	4822,34	5497,00	5474,47	5486,67	6129,08	6144,03	
		PC	kPa	15,96	26,05	18,19	25,88	41,42	26,71	41,07	61,15	40,78	60,80	
		VZ	l/s	0,27	0,36	0,29	0,36	0,47	0,36	0,46	0,58	0,46	0,58	
		CT	kcal/h	3976,65	5038,93	4503,75	5240,28	7007,06	5571,22	6976,30	9127,83	7078,69	9088,72	
		CS	kcal/h	3726,98	3561,13	4498,98	4279,04	4257,94	5026,93	4902,70	4947,64	5589,71	5593,23	
	7	PC	kPa	6,44	9,99	8,12	10,52	17,23	11,68	17,10	27,12	17,53	26,92	
		VZ	l/s	0,16	0,21	0,18	0,21	0,28	0,23	0,28	0,37	0,29	0,37	
		CT	kcal/h	3240,81	3767,92	3940,97	4300,64	5570,64	4828,07	5767,90	7762,76	6065,94	7713,83	
		CS	kcal/h	3201,69	2958,00	3940,97	3766,43	3632,55	4554,15	4341,88	4366,69	5081,68	4997,27	
		PC	kPa	2,65	3,53	3,85	4,55	7,44	5,69	7,94	13,15	8,72	13,01	
		VZ	l/s	0,10	0,12	0,13	0,14	0,18	0,15	0,18	0,24	0,19	0,24	
7	5	CT	kcal/h	3750,83	4809,81	4319,59	4968,46	6760,74	5265,31	6727,47	8855,29	6773,15	8821,76	
		CS	kcal/h	3627,97	3463,84	4319,59	4164,53	4150,40	4893,50	4796,29	4829,30	5463,26	5478,47	
		PC	kPa	10,69	16,23	13,56	17,14	28,97	18,93	28,72	46,12	29,06	45,82	
		VZ	l/s	0,22	0,27	0,25	0,28	0,38	0,30	0,38	0,50	0,38	0,50	
		CT	kcal/h	3133,32	3647,85	3826,47	4127,23	5398,16	4612,77	5549,12	7532,26	5807,38	7491,71	
		CS	kcal/h	3118,13	2913,11	3826,47	3695,57	3561,68	4461,25	4253,29	4268,97	4976,35	4905,00	
	7	PC	kPa	4,09	5,47	5,99	6,93	10,90	8,45	11,43	19,24	12,35	19,06	
		VZ	l/s	0,13	0,15	0,16	0,17	0,22	0,19	0,23	0,30	0,24	0,30	
		CT	kcal/h	2510,99	2686,96	3123,23	3321,37	4000,95	3983,48	4486,50	5998,99	5006,79	6153,08	
		CS	kcal/h	2508,13	2388,24	3103,96	3193,07	2949,71	3959,52	3733,44	3645,43	4514,45	4331,59	
		PC	kPa	1,64	1,86	2,48	2,78	3,97	3,93	4,94	8,45	6,10	8,73	
		VZ	l/s	0,08	0,09	0,10	0,11	0,13	0,13	0,14	0,19	0,16	0,19	
9	5	CT	kcal/h	2990,94	3454,99	3663,71	3864,51	5154,64	4333,61	5254,64	7259,41	5477,94	7223,43	
		CS	kcal/h	2990,94	2841,42	3663,71	3585,25	3462,88	4321,18	4138,03	4157,05	4845,84	4796,55	
		PC	kPa	7,23	9,17	10,14	11,08	18,00	13,45	18,60	32,32	19,97	32,05	
		VZ	l/s	0,17	0,20	0,21	0,22	0,29	0,25	0,30	0,41	0,31	0,41	
		CT	kcal/h	2428,69	2568,87	3034,89	3180,97	3874,32	3839,02	4284,57	5798,34	4765,40	5894,68	
		CS	kcal/h	2423,15	2344,38	3019,57	3118,99	2904,73	3844,55	3657,13	3565,96	4413,70	4233,68	
	7	PC	kPa	2,53	2,81	3,87	4,22	6,14	6,03	7,35	12,14	8,74	12,49	
		VZ	l/s	0,10	0,11	0,13	0,13	0,16	0,16	0,18	0,24	0,19	0,24	
		CT	kcal/h	1765,95	1778,24	2282,29	2551,39	2809,06	3213,32	3448,00	4291,72	4051,91	4701,60	
		CS	kcal/h	1765,95	1739,46	2206,04	2527,07	2378,61	3176,06	3177,64	2956,32	3952,32	3703,40	
		PC	kPa	0,85	0,86	1,38	1,69	2,03	2,62	2,99	4,54	4,07	5,41	
		VZ	l/s	0,06	0,06	0,07	0,08	0,09	0,10	0,11	0,14	0,13	0,15	

Fan Coil 30.000 Btu/h

2 Tubos somente refrigeração - Alta eficiência

Temperatura de entrada da água gelada (°C)		Elevação da temperatura da água gelada (°C)		Condições de entrada do ar TBS/TBU - (°C)										
				22		24			26			28		
				15	17	15	17	19	17	19	21	19	21	
5	5	CT	kcal/h	5891,42	7800,80	6160,12	7774,00	9999,37	7839,94	9966,92	12349,19	9940,10	11268,61	
		CS	kcal/h	4907,48	4919,40	5707,89	5617,48	5685,76	6349,82	6385,39	6443,44	7087,42	6493,76	
		PC	kPa	31,54	51,00	34,07	50,71	78,36	51,45	77,91	113,08	77,51	99,28	
		VZ	l/s	0,33	0,44	0,35	0,44	0,56	0,44	0,56	0,69	0,56	0,63	
		CT	kcal/h	5116,60	6621,95	5575,62	6775,98	8917,38	6994,64	8875,74	11313,82	8909,25	11290,43	
		CS	kcal/h	4470,50	4356,53	5320,99	5114,43	5176,14	5899,05	5861,51	5963,37	6575,65	6661,29	
	7	PC	kPa	13,74	21,24	15,93	22,11	35,40	23,36	35,11	53,42	35,34	53,24	
		VZ	l/s	0,21	0,27	0,23	0,27	0,36	0,28	0,36	0,45	0,36	0,45	
		CT	kcal/h	4333,02	5372,86	5000,25	5765,35	7559,63	6235,74	7689,63	10087,25	7919,74	10049,46	
		CS	kcal/h	3996,32	3767,70	4891,90	4606,43	4561,66	5470,20	5302,27	5414,20	6084,98	6095,43	
		PC	kPa	6,26	9,47	8,25	10,86	17,06	12,48	17,58	28,01	18,50	27,83	
		VZ	l/s	0,14	0,17	0,16	0,18	0,24	0,20	0,24	0,32	0,25	0,31	
7	5	CT	kcal/h	4620,10	6134,56	5102,96	6239,06	8361,32	6427,10	8326,40	10711,25	8324,98	10685,83	
		CS	kcal/h	4241,12	4136,55	5066,92	4873,37	4925,24	5639,76	5614,34	5693,16	6314,30	6390,29	
		PC	kPa	20,62	33,32	24,42	34,31	56,75	36,13	56,33	87,17	56,31	86,81	
		VZ	l/s	0,26	0,35	0,29	0,35	0,47	0,36	0,47	0,60	0,47	0,60	
		CT	kcal/h	4005,49	4991,26	4676,35	5335,99	7103,35	5755,58	7187,30	9561,39	7388,48	9528,95	
		CS	kcal/h	3827,53	3599,49	4667,44	4413,76	4361,00	5249,29	5082,41	5184,37	5851,47	5868,28	
	7	PC	kPa	8,87	12,97	11,94	14,54	23,63	16,56	24,12	39,40	25,30	39,18	
		VZ	l/s	0,16	0,20	0,19	0,22	0,29	0,23	0,29	0,38	0,30	0,38	
		CT	kcal/h	3369,42	3847,54	4174,96	4478,64	5737,22	5118,84	6079,02	8136,85	6509,49	8184,57	
		CS	kcal/h	3325,47	3052,71	4149,86	3949,68	3759,84	4833,50	4567,09	4578,33	5402,32	5279,50	
		PC	kPa	3,88	4,99	5,84	6,68	10,77	8,64	11,63	19,10	13,08	19,29	
		VZ	l/s	0,11	0,12	0,13	0,14	0,18	0,16	0,19	0,26	0,21	0,26	
9	5	CT	kcal/h	3627,39	4499,87	4346,94	4813,48	6579,38	5218,13	6619,47	8963,42	6783,77	8939,99	
		CS	kcal/h	3606,46	3390,53	4346,94	4187,59	4138,17	4997,33	4843,24	4930,80	5595,15	5619,25	
		PC	kPa	13,56	19,43	18,36	21,78	37,08	25,05	37,48	63,19	39,10	62,91	
		VZ	l/s	0,21	0,26	0,25	0,28	0,37	0,30	0,38	0,51	0,38	0,50	
		CT	kcal/h	3147,00	3513,66	3888,40	4114,08	5298,91	4733,72	5593,06	7639,73	5993,03	7654,02	
		CS	kcal/h	3110,78	2909,53	3865,37	3782,83	3579,01	4629,48	4365,61	4372,92	5182,85	5062,26	
	7	PC	kPa	5,60	6,91	8,39	9,34	14,15	11,77	15,52	26,43	17,49	26,51	
		VZ	l/s	0,13	0,15	0,16	0,17	0,22	0,19	0,23	0,31	0,24	0,31	
		CT	kcal/h	2516,66	2601,79	3219,28	3431,53	4030,48	4211,45	4657,61	6111,87	5261,49	6428,67	
		CS	kcal/h	2484,00	2387,06	3094,13	3308,10	3017,51	4156,17	3903,64	3746,68	4771,84	4531,12	
		PC	kPa	2,23	2,38	3,57	4,01	5,46	5,93	7,20	11,56	9,11	12,61	
		VZ	l/s	0,08	0,08	0,10	0,11	0,13	0,13	0,15	0,19	0,17	0,20	

Fan Coil 30.000 Btu/h

2 Tubos somente aquecimento - Standard

			Temperatura de entrada do ar TBS (°C) a 50% U.R.						
Temperatura de entrada da água (°C)	Delta de temperatura (°C)		10	13	16	18	21	24	27
43	5	CT kcal/h	9469,0	8544,1	7616,9	7000,4	6071,8	5141,8	4207,8
		PC kPa	42,01	34,93	28,41	24,41	18,89	14,00	9,74
		VZ l/s	0,52	0,47	0,42	0,38	0,33	0,28	0,23
	10	CT kcal/h	8628,8	7683,1	6731,2	6092,1	5126,0	4140,6	3096,7
		PC kPa	10,60	8,62	6,81	5,71	4,20	2,87	1,66
		VZ l/s	0,24	0,21	0,18	0,17	0,14	0,11	0,08
	20	CT kcal/h	6337,4	5211,6	3998,4	3127,2	1572,2		
		PC kPa	1,82	1,22	0,71	0,43	0,19		
		VZ l/s	0,09	0,07	0,05	0,04	0,02		
49	5	CT kcal/h	11202,0	10311,9	9374,0	8764,5	7849,8	6935,2	6019,6
		PC kPa	55,58	47,00	40,34	35,74	29,31	23,45	18,16
		VZ l/s	0,62	0,57	0,52	0,48	0,43	0,38	0,33
	10	CT kcal/h	10432,5	9503,4	8572,2	7949,4	7011,6	6066,7	5112,1
		PC kPa	14,49	12,27	10,21	8,93	7,14	5,52	4,06
		VZ l/s	0,29	0,26	0,24	0,22	0,19	0,17	0,14
	20	CT kcal/h	8470,7	7448,2	6413,3	5681,4	4527,9	3261,4	1668,4
		PC kPa	3,06	2,47	1,86	1,45	0,92	0,47	0,18
		VZ l/s	0,12	0,10	0,09	0,08	0,06	0,04	0,02
54	5	CT kcal/h	12609,7	11724,1	10799,7	10196,5	9292,4	8388,3	7483,0
		PC kPa	67,54	58,29	51,09	46,07	38,98	32,41	26,38
		VZ l/s	0,70	0,65	0,60	0,57	0,52	0,46	0,41
	10	CT kcal/h	11888,7	10971,3	10053,4	9440,5	8519,1	7594,1	6663,9
		PC kPa	17,93	15,54	13,30	11,89	9,90	8,06	6,39
		VZ l/s	0,33	0,30	0,28	0,26	0,24	0,21	0,18
	20	CT kcal/h	10095,7	9124,9	8142,2	7472,6	6437,4	5362,5	4199,6
		PC kPa	4,07	3,41	2,79	2,40	1,85	1,29	0,79
		VZ l/s	0,14	0,13	0,11	0,10	0,09	0,07	0,06
60	5	CT kcal/h	14257,6	13378,2	12468,7	11872,8	10979,5	10086,5	9193,8
		PC kPa	82,72	72,74	64,96	59,47	51,65	44,32	37,50
		VZ l/s	0,80	0,75	0,70	0,66	0,61	0,56	0,51
	10	CT kcal/h	13586,1	12682,5	11778,5	11176,5	10269,0	9361,6	8451,7
		PC kPa	22,27	19,70	17,26	15,72	13,51	11,45	9,54
		VZ l/s	0,38	0,35	0,33	0,31	0,29	0,26	0,23
	20	CT kcal/h	11951,7	11008,1	10057,3	9418,1	8451,3	7469,0	6455,6
		PC kPa	5,34	4,62	3,94	3,51	2,90	2,34	1,82
		VZ l/s	0,17	0,15	0,14	0,13	0,12	0,10	0,09
71	5	CT kcal/h	17166,1	16290,2	15415,0	14831,8	13957,5	13083,7	12210,3
		PC kPa	112,21	102,08	92,39	86,17	77,22	68,71	60,65
		VZ l/s	0,96	0,92	0,87	0,83	0,78	0,73	0,68
	10	CT kcal/h	16570,2	15688,6	14806,7	14218,7	13336,8	12454,5	11570,3
		PC kPa	30,73	27,86	25,12	23,36	20,83	18,43	16,15
		VZ l/s	0,46	0,44	0,41	0,40	0,37	0,35	0,32
	20	CT kcal/h	15160,9	14252,8	13341,8	12732,3	11816,2	10893,6	9964,0
		PC kPa	7,81	7,01	6,23	5,74	5,03	4,36	3,72
		VZ l/s	0,21	0,20	0,19	0,18	0,16	0,15	0,14
77	5	CT kcal/h	18693,6	17827,8	16962,7	16386,3	15522,1	14658,4	13795,1
		PC kPa	129,00	118,40	108,21	101,66	92,18	83,11	74,48
		VZ l/s	1,05	1,00	0,96	0,92	0,87	0,82	0,78
	10	CT kcal/h	18132,8	17262,0	16391,3	15810,7	14940,2	14069,5	13198,5
		PC kPa	35,54	32,54	29,65	27,80	25,11	22,55	20,11
		VZ l/s	0,51	0,49	0,46	0,44	0,42	0,39	0,37
	20	CT kcal/h	16823,3	15930,0	15035,6	14438,0	13539,4	12637,4	11732,3
		PC kPa	9,22	8,37	7,56	7,03	6,28	5,55	4,87
		VZ l/s	0,24	0,22	0,21	0,20	0,19	0,18	0,16

Apêndice I - Tabelas de Performance

(Somente para Velocidade Alta) (cont.)



Fan Coil 30.000 Btu/h

2 Tubos somente aquecimento - Alta eficiência

			Temperatura de entrada do ar TBS (°C) a 50% U.R.						
Temperatura de entrada da água (°C)	Delta de temperatura (°C)		10	13	16	18	21	24	27
43	5	CT kcal/h	10413,3	9444,0	8436,1	7775,8	6784,3	5788,2	4787,2
		PC kPa	67,57	55,43	46,28	39,97	31,28	23,50	16,68
		VZ l/s	0,58	0,52	0,47	0,43	0,37	0,32	0,26
	10	CT kcal/h	9805,8	8793,5	7774,6	7086,5	6045,8	4981,4	3891,7
		PC kPa	18,03	14,84	11,92	10,11	7,63	5,40	3,48
		VZ l/s	0,27	0,24	0,21	0,19	0,17	0,14	0,11
	20	CT kcal/h	7954,7	6804,6	5434,3	4506,4	3269,9		
		PC kPa	3,90	2,84	1,80	1,23	0,63		
		VZ l/s	0,11	0,09	0,07	0,06	0,04		
49	5	CT kcal/h	12224,3	11251,9	10279,1	9630,3	8656,8	7682,0	6705,3
		PC kPa	88,19	75,97	64,57	57,42	47,40	38,22	29,92
		VZ l/s	0,68	0,62	0,57	0,53	0,48	0,42	0,37
	10	CT kcal/h	11685,5	10696,8	9704,9	9041,1	8040,5	7027,9	6003,1
		PC kPa	24,01	20,51	17,25	15,20	12,34	9,71	7,33
		VZ l/s	0,32	0,30	0,27	0,25	0,22	0,19	0,16
	20	CT kcal/h	10152,1	9071,6	7998,0	7242,3	5946,5	4622,8	2863,0
		PC kPa	5,69	4,67	3,75	3,18	2,16	1,30	0,48
		VZ l/s	0,14	0,12	0,11	0,10	0,08	0,06	0,04
54	5	CT kcal/h	13688,6	12728,4	11768,2	11128,0	10167,7	9206,8	8245,1
		PC kPa	106,20	93,16	80,89	73,14	62,16	51,99	42,61
		VZ l/s	0,76	0,71	0,65	0,62	0,56	0,51	0,46
	10	CT kcal/h	13195,4	12223,4	11249,3	10598,1	9618,3	8634,5	7644,1
		PC kPa	29,25	25,52	22,01	19,79	16,64	13,73	11,05
		VZ l/s	0,37	0,34	0,31	0,29	0,27	0,24	0,21
	20	CT kcal/h	11842,0	10804,0	9751,2	9037,3	7980,3	6795,0	5545,2
		PC kPa	7,29	6,20	5,18	4,54	3,64	2,76	1,88
		VZ l/s	0,16	0,15	0,13	0,12	0,11	0,09	0,08
60	5	CT kcal/h	15394,7	14448,7	13503,0	12872,6	11927,0	10981,2	10035,3
		PC kPa	128,86	114,93	101,73	93,33	81,33	70,08	59,57
		VZ l/s	0,86	0,81	0,75	0,72	0,66	0,61	0,56
	10	CT kcal/h	14947,4	13992,4	13036,3	12398,0	11439,4	10477,6	9513,1
		PC kPa	35,79	31,81	28,03	25,63	22,19	18,97	15,97
		VZ l/s	0,42	0,39	0,36	0,35	0,32	0,29	0,26
	20	CT kcal/h	13765,3	12755,8	11746,2	11066,2	10036,1	9010,4	7943,9
		PC kPa	9,26	8,10	7,01	6,31	5,32	4,40	3,52
		VZ l/s	0,19	0,18	0,16	0,15	0,14	0,12	0,11
71	5	CT kcal/h	18385,7	17464,8	16544,3	15930,8	15010,6	14090,6	13170,6
		PC kPa	172,34	157,06	142,43	133,03	119,48	106,58	94,34
		VZ l/s	1,03	0,98	0,93	0,89	0,84	0,79	0,74
	10	CT kcal/h	18005,5	17078,6	16151,3	15532,9	14604,8	13675,8	12745,7
		PC kPa	48,34	43,97	39,78	37,10	33,22	29,53	26,03
		VZ l/s	0,50	0,48	0,45	0,44	0,41	0,38	0,36
	20	CT kcal/h	17039,2	16085,2	15127,9	14487,4	13522,3	12550,9	11571,4
		PC kPa	13,00	11,74	10,53	9,75	8,63	7,57	6,56
		VZ l/s	0,24	0,22	0,21	0,20	0,19	0,17	0,16
77	5	CT kcal/h	19946,5	19038,8	18131,6	17526,9	16620,0	15713,3	14806,7
		PC kPa	196,83	180,93	165,64	155,79	141,52	127,87	114,85
		VZ l/s	1,13	1,07	1,02	0,99	0,94	0,88	0,83
	10	CT kcal/h	19596,4	18683,7	17770,8	17162,1	16248,8	15335,0	14420,5
		PC kPa	55,38	50,84	46,47	43,65	39,57	35,67	31,95
		VZ l/s	0,55	0,53	0,50	0,48	0,46	0,43	0,40
	20	CT kcal/h	18720,6	17786,9	16850,5	16224,4	15282,2	14336,5	13385,7
		PC kPa	15,08	13,77	12,51	11,70	10,52	9,40	8,32
		VZ l/s	0,26	0,25	0,24	0,23	0,21	0,20	0,19

Fan Coil 30.000 Btu/h

4 Tubos somente aquecimento - Standard

Os dados de performance da serpentina de 2 tubos (refrigeração) estão nas tabelas anteriores (Standard).

Os dados de aquecimento na segunda serpentina de 2 tubos (seguem abaixo):

Temperatura de entrada da água (°C)		Delta de temperatura (°C)		Temperatura de entrada do ar TBS (°C) a 50% U.R.						
				10	13	16	18	21	24	27
43	5	CT	kcal/h	4820,6	4358,8	3833,0	3506,8	3014,0	2524,9	2037,6
		PC	kPa	28,43	23,09	18,70	15,89	12,02	8,66	5,80
		VZ	l/s	0,26	0,24	0,21	0,19	0,16	0,13	0,11
	10	CT	kcal/h	4107,3	3680,3	3133,3	2806,3	2318,5	1823,3	1295,3
		PC	kPa	6,33	5,07	3,88	3,18	2,24	1,44	0,68
		VZ	l/s	0,11	0,10	0,08	0,07	0,06	0,05	0,03
	20	CT	kcal/h	2537,0	1997,1	1427,9	1050,5	630,8		
		PC	kPa	0,73	0,44	0,23	0,16	0,08		
		VZ	l/s	0,03	0,03	0,02	0,01	0,01		
49	5	CT	kcal/h	5798,3	5304,8	4811,2	4484,0	3991,3	3501,1	3012,5
		PC	kPa	38,90	33,08	27,68	24,34	19,67	15,47	11,72
		VZ	l/s	0,32	0,29	0,26	0,24	0,22	0,19	0,16
	10	CT	kcal/h	5108,8	4616,2	4125,3	3798,5	3309,8	2821,9	2334,8
		PC	kPa	9,18	7,64	6,23	5,37	4,18	3,12	2,20
		VZ	l/s	0,14	0,13	0,11	0,10	0,09	0,08	0,06
	20	CT	kcal/h	3677,2	3156,9	2626,6	2265,8	1720,0	1134,2	632,0
		PC	kPa	1,58	1,16	0,79	0,58	0,32	0,16	0,08
		VZ	l/s	0,05	0,04	0,03	0,03	0,02	0,01	0,01
54	5	CT	kcal/h	6607,5	6113,7	5620,3	5292,7	4800,2	4309,7	3820,4
		PC	kPa	48,44	42,06	36,08	32,34	27,05	22,21	17,81
		VZ	l/s	0,36	0,34	0,31	0,29	0,26	0,23	0,21
	10	CT	kcal/h	5929,6	5436,7	4945,5	4618,4	4129,2	3641,1	3154,0
		PC	kPa	11,77	10,07	8,48	7,49	6,12	4,87	3,75
		VZ	l/s	0,16	0,15	0,14	0,13	0,11	0,10	0,08
	20	CT	kcal/h	4547,5	4056,0	3556,6	3214,5	2685,5	2148,4	1595,9
		PC	kPa	2,23	1,81	1,43	1,20	0,83	0,52	0,27
		VZ	l/s	0,06	0,05	0,05	0,04	0,04	0,03	0,02
60	5	CT	kcal/h	7571,0	7095,5	6584,7	6256,3	5765,2	5273,7	4784,2
		PC	kPa	60,91	53,37	47,24	43,04	37,08	31,51	26,37
		VZ	l/s	0,42	0,39	0,36	0,35	0,32	0,29	0,26
	10	CT	kcal/h	6906,1	6413,3	5922,1	5597,2	5105,6	4617,0	4129,6
		PC	kPa	15,16	13,27	11,49	10,38	8,79	7,32	5,98
		VZ	l/s	0,19	0,18	0,16	0,15	0,14	0,13	0,11
	20	CT	kcal/h	5559,1	5067,7	4576,3	4247,8	3757,1	3260,4	2741,0
		PC	kPa	3,11	2,63	2,19	1,92	1,54	1,19	0,86
		VZ	l/s	0,08	0,07	0,06	0,06	0,05	0,04	0,04
71	5	CT	kcal/h	9313,9	8833,8	8329,3	8001,7	7511,1	7021,2	6532,1
		PC	kPa	86,12	77,35	70,29	65,34	58,22	51,49	45,14
		VZ	l/s	0,52	0,49	0,46	0,45	0,42	0,39	0,36
	10	CT	kcal/h	8672,1	8181,6	7691,1	7364,0	6875,5	6385,2	5897,6
		PC	kPa	22,11	19,91	17,81	16,45	14,54	12,72	11,01
		VZ	l/s	0,24	0,23	0,21	0,20	0,19	0,18	0,16
	20	CT	kcal/h	7381,9	6891,7	6401,4	6074,5	5585,5	5096,6	4607,8
		PC	kPa	4,95	4,38	3,84	3,49	3,01	2,55	2,13
		VZ	l/s	0,10	0,10	0,09	0,08	0,08	0,07	0,06
77	5	CT	kcal/h	10251,9	9770,4	9269,0	8941,9	8451,7	7962,4	7473,7
		PC	kPa	101,06	91,67	84,12	78,79	71,12	63,79	56,83
		VZ	l/s	0,57	0,55	0,52	0,50	0,47	0,44	0,42
	10	CT	kcal/h	9622,0	9131,8	8641,8	8315,2	7826,9	7338,9	6851,8
		PC	kPa	26,25	23,89	21,62	20,16	18,08	16,09	14,21
		VZ	l/s	0,27	0,25	0,24	0,23	0,22	0,20	0,19
	20	CT	kcal/h	8359,9	7869,5	7379,8	7053,4	6565,6	6077,4	5589,7
		PC	kPa	6,07	5,45	4,85	4,48	3,94	3,43	2,95
		VZ	l/s	0,12	0,11	0,10	0,10	0,09	0,08	0,08

Apêndice I - Tabelas de Performance

(Somente para Velocidade Alta) (cont.)



Fan Coil 36.000 Btu/h

2 Tubos somente refrigeração - Standard

Temperatura de entrada da água gelada (°C)		Elevação da temperatura da água gelada (°C)		Condições de entrada do ar TBS/TBU - (°C)										
				22		24			26			28		
				15	17	15	17	19	17	19	21	19	21	
5	5	CT	kcal/h	5995,80	7792,44	6515,76	7845,43	10210,53	8099,04	10176,82	12787,62	10161,52	12763,77	
		CS	kcal/h	5189,36	5040,19	6186,68	5867,44	5878,23	6776,66	6669,00	6702,44	7468,44	7500,74	
		PC	kPa	24,60	38,26	28,32	38,71	60,76	40,89	60,40	89,58	60,24	89,30	
		VZ	l/s	0,35	0,45	0,37	0,45	0,58	0,46	0,58	0,72	0,58	0,72	
		CT	kcal/h	5147,70	6331,77	5809,51	6665,71	8671,42	7133,64	8718,68	11310,13	8960,85	11267,52	
		CS	kcal/h	4692,54	4361,07	5714,83	5284,06	5177,51	6263,78	5992,63	6040,18	6884,45	6818,53	
	7	PC	kPa	10,56	14,87	12,93	16,22	25,29	18,21	25,53	39,86	26,77	39,59	
		VZ	l/s	0,21	0,26	0,24	0,27	0,35	0,29	0,35	0,46	0,36	0,46	
		CT	kcal/h	4251,82	4909,86	5158,22	5606,58	7034,55	6283,70	7366,74	9606,27	7768,24	9619,66	
		CS	kcal/h	4137,11	3703,92	5132,22	4741,21	4461,89	5758,62	5369,14	5307,90	6306,68	6098,13	
		PC	kPa	4,65	6,10	6,70	7,78	11,37	9,59	12,30	19,27	13,47	19,31	
		VZ	l/s	0,14	0,16	0,17	0,18	0,22	0,20	0,23	0,30	0,25	0,30	
7	5	CT	kcal/h	4792,49	6013,43	5513,98	6293,43	8356,57	6721,70	8341,89	10941,24	8549,57	10919,83	
		CS	kcal/h	4534,93	4226,33	5513,98	5127,59	5042,50	6088,54	5831,93	5882,47	6714,34	6672,03	
		PC	kPa	16,72	24,36	21,12	26,32	42,55	29,45	42,42	67,57	44,26	67,36	
		VZ	l/s	0,28	0,35	0,32	0,36	0,48	0,39	0,48	0,62	0,49	0,62	
		CT	kcal/h	4090,99	4700,08	4890,12	5320,57	6744,08	5942,01	7036,40	9321,45	7410,70	9300,57	
		CS	kcal/h	4038,74	3620,38	4890,12	4621,60	4341,46	5609,95	5234,40	5189,65	6161,66	5967,12	
	7	PC	kPa	7,07	9,03	9,74	10,99	16,31	13,23	17,53	28,24	19,15	28,13	
		VZ	l/s	0,17	0,20	0,20	0,22	0,28	0,25	0,29	0,38	0,30	0,38	
		CT	kcal/h	3308,30	3522,54	4003,11	4361,94	5194,94	5204,69	5821,92	7516,26	6495,64	7798,01	
		CS	kcal/h	3280,16	3023,21	4003,11	4075,33	3676,62	5115,38	4673,19	4451,19	5674,14	5325,72	
		PC	kPa	2,92	3,28	4,17	4,88	6,74	6,77	8,30	12,54	9,85	13,35	
		VZ	l/s	0,11	0,12	0,13	0,14	0,17	0,17	0,19	0,24	0,21	0,25	
9	5	CT	kcal/h	3844,24	4368,38	4618,13	4936,92	6396,70	5532,02	6641,88	8980,46	6970,35	8940,56	
		CS	kcal/h	3829,22	3485,73	4618,13	4464,45	4201,54	5435,60	5079,11	5052,28	5987,86	5823,99	
		PC	kPa	11,47	14,12	15,70	17,32	26,68	20,97	28,45	47,54	30,90	47,17	
		VZ	l/s	0,23	0,26	0,27	0,29	0,37	0,32	0,38	0,51	0,40	0,51	
		CT	kcal/h	3179,01	3351,63	4078,15	4128,35	4944,64	4972,93	5506,94	7201,36	6117,28	7446,28	
		CS	kcal/h	3151,66	2957,61	4078,15	3978,26	3578,48	4934,83	4550,31	4327,86	5520,29	5191,17	
	7	PC	kPa	4,46	4,92	7,01	7,16	9,58	9,71	11,48	17,97	13,70	19,04	
		VZ	l/s	0,14	0,14	0,17	0,17	0,21	0,21	0,23	0,30	0,25	0,31	
		CT	kcal/h	2319,28	2348,76	3329,43	3362,17	3681,10	4305,56	4521,20	5531,72	5290,93	6072,87	
		CS	kcal/h	2303,56	2280,90	3329,43	3300,47	2996,11	4270,16	4027,43	3659,34	5039,61	4607,33	
		PC	kPa	1,53	1,56	2,95	3,01	3,56	4,77	5,23	7,48	6,95	8,66	
		VZ	l/s	0,08	0,08	0,11	0,11	0,12	0,14	0,15	0,18	0,17	0,19	

Fan Coil 36.000 Btu/h

2 Tubos somente refrigeração - Alta eficiência

Temperatura de entrada da água gelada (°C)		Elevação da temperatura da água gelada (°C)		Condições de entrada do ar TBS/TBU - (°C)										
				22		24			26			28		
				15	17	15	17	19	17	19	21	19	21	
5	5	CT	kcal/h	7046,74	9180,97	7459,15	9220,97	11827,88	9426,05	11801,16	14646,11	11775,13	14629,05	
		CS	kcal/h	5783,03	5734,06	6804,05	6584,97	6663,74	7513,43	7488,58	7575,63	8311,21	8413,91	
		PC	kPa	23,70	37,09	26,13	37,38	57,29	38,84	57,06	82,88	56,84	82,73	
		VZ	l/s	0,40	0,52	0,43	0,52	0,67	0,54	0,67	0,83	0,67	0,82	
		CT	kcal/h	6139,49	7791,15	6772,60	8076,18	10433,00	8403,83	10454,07	13324,48	10675,51	13310,99	
		CS	kcal/h	5293,21	5065,63	6392,34	6009,19	5998,88	6979,39	6835,55	6952,32	7758,60	7780,25	
	7	PC	kPa	10,66	15,49	12,30	16,49	25,45	17,66	25,54	38,73	26,50	38,67	
		VZ	l/s	0,25	0,32	0,28	0,33	0,42	0,34	0,42	0,54	0,43	0,54	
		CT	kcal/h	5173,66	6228,54	6048,78	6869,78	8784,19	7496,08	9126,08	11736,50	9440,08	11704,51	
		CS	kcal/h	4749,18	4337,22	5898,96	5417,09	5249,23	6491,61	6206,59	6234,75	7153,51	7041,12	
		PC	kPa	4,68	6,66	6,30	8,03	12,16	9,50	12,99	19,92	13,78	19,83	
		VZ	l/s	0,17	0,20	0,19	0,22	0,28	0,24	0,29	0,37	0,30	0,37	
7	5	CT	kcal/h	5568,80	7220,48	6202,64	7466,93	9848,39	7781,27	9815,08	12677,89	10002,21	12658,57	
		CS	kcal/h	5037,11	4810,50	6105,42	5738,79	5742,53	6704,45	6550,96	6672,77	7460,78	7495,32	
		PC	kPa	15,77	24,33	18,91	25,78	41,28	27,67	41,03	63,75	42,41	63,59	
		VZ	l/s	0,32	0,41	0,36	0,43	0,56	0,45	0,56	0,72	0,57	0,72	
		CT	kcal/h	4828,70	5873,41	5712,26	6411,64	8296,50	6953,08	8573,57	11200,42	8845,54	11183,74	
		CS	kcal/h	4583,14	4183,94	5682,48	5217,22	5041,97	6251,99	5968,22	6010,70	6896,29	6823,21	
	7	PC	kPa	6,76	9,52	9,30	11,04	17,00	12,67	17,99	28,36	18,99	28,29	
		VZ	l/s	0,20	0,24	0,24	0,26	0,34	0,29	0,35	0,45	0,36	0,45	
		CT	kcal/h	4061,16	4451,60	4782,62	5318,70	6692,58	6189,44	7196,80	9407,22	7834,46	9702,32	
		CS	kcal/h	4001,45	3528,54	4782,62	4667,43	4340,81	5798,14	5342,48	5245,18	6400,50	6169,40	
		PC	kPa	2,97	3,52	4,04	4,93	7,65	6,59	8,79	13,47	9,93	14,21	
		VZ	l/s	0,13	0,14	0,15	0,17	0,21	0,20	0,23	0,30	0,25	0,31	
9	5	CT	kcal/h	4410,87	5335,53	5280,31	5801,19	7688,02	6334,94	7927,50	10566,92	8149,79	10546,71	
		CS	kcal/h	4378,97	3957,95	5280,31	4959,33	4786,31	5995,10	5699,00	5750,89	6606,08	6558,34	
		PC	kPa	10,58	14,46	14,25	16,65	26,70	19,32	28,15	45,99	29,53	45,84	
		VZ	l/s	0,26	0,31	0,31	0,34	0,44	0,37	0,45	0,60	0,47	0,60	
		CT	kcal/h	3813,66	4127,80	4516,26	4953,55	6246,84	5739,63	6670,09	8865,26	7241,60	9114,06	
		CS	kcal/h	3762,22	3394,00	4516,26	4511,53	4158,97	5590,67	5126,67	5029,07	6155,01	5931,52	
	7	PC	kPa	4,34	5,03	5,97	7,10	10,40	9,08	11,63	18,77	13,37	19,69	
		VZ	l/s	0,16	0,17	0,19	0,21	0,26	0,24	0,27	0,36	0,30	0,37	
		CT	kcal/h	2978,33	2988,40	4076,67	4081,39	4692,63	4880,53	5522,86	7159,65	6326,92	7592,89	
		CS	kcal/h	2931,72	2788,26	4050,78	3971,02	3494,68	4880,53	4591,08	4332,25	5689,17	5284,62	
		PC	kPa	1,67	1,68	2,99	3,00	3,89	4,20	5,30	8,38	6,87	9,27	
		VZ	l/s	0,10	0,10	0,13	0,13	0,15	0,16	0,18	0,23	0,20	0,24	

Fan Coil 36.000 Btu/h

2 Tubos somente aquecimento - Standard

		Temperatura de entrada do ar TBS (°C) a 50% U.R.								
Temperatura de entrada da água (°C)	Delta de temperatura (°C)		10	13	16	18	21	24	27	
43	5	CT	kcal/h	11870,8	10773,5	9600,0	8841,3	7700,5	6553,6	5398,5
		PC	kPa	62,10	50,94	42,26	36,39	28,30	21,09	14,79
		VZ	l/s	0,65	0,59	0,53	0,48	0,42	0,35	0,29
	10	CT	kcal/h	10981,9	9819,9	8639,4	7845,6	6637,9	5398,9	4103,7
		PC	kPa	16,01	13,09	10,41	8,75	6,48	4,46	2,72
		VZ	l/s	0,30	0,27	0,24	0,21	0,18	0,14	0,11
20	CT	kcal/h	8352,8	6951,2	5482,0	4260,4	2042,4			
	PC	kPa	3,04	2,13	1,30	0,77	0,24			
	VZ	l/s	0,11	0,09	0,07	0,06	0,03			
49	5	CT	kcal/h	13948,3	12833,6	11718,1	10973,9	9856,4	8736,9	7614,2
		PC	kPa	81,37	69,97	59,34	52,68	43,34	34,81	27,09
		VZ	l/s	0,77	0,71	0,65	0,60	0,54	0,48	0,41
	10	CT	kcal/h	13171,2	12031,3	10886,4	10119,4	8961,6	7792,0	6603,3
		PC	kPa	21,64	18,39	15,37	13,48	10,83	8,42	6,25
		VZ	l/s	0,36	0,33	0,30	0,28	0,24	0,21	0,18
20	CT	kcal/h	10962,9	9699,2	8402,9	7491,5	6057,8	4411,4	2211,1	
	PC	kPa	4,74	3,82	2,96	2,43	1,60	0,83	0,24	
	VZ	l/s	0,15	0,13	0,11	0,10	0,08	0,06	0,03	
54	5	CT	kcal/h	15624,3	14524,8	13425,1	12691,6	11590,9	10489,1	9385,7
		PC	kPa	98,19	86,03	74,58	67,35	57,13	47,65	38,93
		VZ	l/s	0,87	0,80	0,74	0,70	0,64	0,58	0,51
	10	CT	kcal/h	14917,0	13798,3	12675,0	11924,7	10794,8	9658,3	8512,1
		PC	kPa	26,54	23,07	19,81	17,75	14,84	12,15	9,68
		VZ	l/s	0,41	0,38	0,35	0,33	0,30	0,26	0,23
20	CT	kcal/h	12957,7	11749,5	10520,5	9686,9	8414,2	7063,5	5726,2	
	PC	kPa	6,23	5,24	4,31	3,72	2,90	2,15	1,43	
	VZ	l/s	0,18	0,16	0,14	0,13	0,11	0,10	0,08	
60	5	CT	kcal/h	17573,8	16509,4	15409,8	14688,4	13606,0	12523,2	11439,7
		PC	kPa	119,34	105,14	94,03	86,19	75,01	64,53	54,74
		VZ	l/s	0,98	0,92	0,86	0,82	0,75	0,69	0,63
	10	CT	kcal/h	16935,0	15838,2	14739,5	14005,8	12901,4	11794,5	10682,3
		PC	kPa	32,65	28,95	25,44	23,21	20,02	17,04	14,25
		VZ	l/s	0,47	0,44	0,41	0,39	0,36	0,33	0,29
20	CT	kcal/h	15209,2	14046,9	12873,0	12082,2	10880,7	9654,0	8402,4	
	PC	kPa	8,08	7,01	6,01	5,37	4,46	3,61	2,82	
	VZ	l/s	0,21	0,19	0,18	0,17	0,15	0,13	0,11	
71	5	CT	kcal/h	20934,5	19882,8	18831,4	18130,5	17079,2	16028,0	14976,7
		PC	kPa	159,19	144,96	131,34	122,60	110,00	98,01	86,61
		VZ	l/s	1,17	1,11	1,05	1,01	0,95	0,89	0,84
	10	CT	kcal/h	20394,5	19332,3	18269,4	17560,4	16495,9	15430,0	14362,3
		PC	kPa	44,17	40,11	36,23	33,73	30,14	26,72	23,48
		VZ	l/s	0,57	0,54	0,51	0,49	0,46	0,43	0,40
20	CT	kcal/h	19037,0	17933,8	16825,5	10794,9	14919,7	13790,4	12650,0	
	PC	kPa	11,58	10,41	9,29	14,84	7,51	6,52	5,60	
	VZ	l/s	0,26	0,25	0,23	0,18	0,21	0,19	0,17	
77	5	CT	kcal/h	22695,3	21659,7	20624,4	19934,4	18899,4	17864,5	16829,7
		PC	kPa	181,71	166,91	152,72	143,56	130,30	117,62	105,53
		VZ	l/s	1,28	1,22	1,16	1,12	1,06	1,00	0,94
	10	CT	kcal/h	22197,2	21152,9	20108,1	19411,2	18365,4	17318,6	16270,7
		PC	kPa	50,65	46,44	42,38	39,77	35,99	32,38	28,93
		VZ	l/s	0,62	0,59	0,56	0,54	0,51	0,48	0,45
20	CT	kcal/h	20927,6	19849,3	18767,4	18043,8	16954,1	15859,4	14757,0	
	PC	kPa	13,46	12,25	11,09	10,34	9,25	8,21	7,22	
	VZ	l/s	0,29	0,28	0,26	0,25	0,24	0,22	0,20	

Apêndice I - Tabelas de Performance

(Somente para Velocidade Alta) (cont.)



Fan Coil 36.000 Btu/h

2 Tubos somente aquecimento - Alta eficiência

			Temperatura de entrada do ar TBS (°C) a 50% U.R.						
Temperatura de entrada da água (°C)	Delta de temperatura (°C)		10	13	16	18	21	24	27
43	5	CT kcal/h	12552,5	11384,7	10214,8	9433,2	8257,5	7075,7	5883,8
		PC kPa	49,93	41,86	34,40	29,79	23,41	17,68	12,64
		VZ l/s	0,69	0,63	0,56	0,52	0,45	0,38	0,32
	10	CT kcal/h	11957,8	10753,1	9537,0	8717,7	7469,8	6186,9	4817,8
		PC kPa	13,58	11,24	9,07	7,72	5,86	4,18	2,66
		VZ l/s	0,33	0,29	0,26	0,24	0,20	0,17	0,13
	20	CT kcal/h	9816,4	8309,8	6650,3	5410,2	3047,8		
		PC kPa	2,99	2,13	1,35	0,88	0,33		
		VZ l/s	0,13	0,11	0,09	0,07	0,04		
49	5	CT kcal/h	14655,7	13511,0	12365,3	11600,7	10452,3	9301,3	8146,4
		PC kPa	64,61	55,78	47,52	42,34	35,06	28,38	22,31
		VZ l/s	0,81	0,75	0,68	0,64	0,57	0,51	0,44
	10	CT kcal/h	14156,9	12987,8	11812,9	11025,5	9836,0	8632,5	7408,0
		PC kPa	17,92	15,36	12,96	11,46	9,34	7,39	5,62
		VZ l/s	0,39	0,36	0,32	0,30	0,27	0,24	0,20
	20	CT kcal/h	12507,8	11181,5	9824,5	8873,1	7327,4	5561,6	3263,7
		PC kPa	4,37	3,59	2,86	2,43	1,65	0,93	0,32
		VZ l/s	0,17	0,15	0,13	0,12	0,10	0,07	0,04
54	5	CT kcal/h	16347,1	15232,8	14092,7	13340,7	12211,6	11081,2	9948,7
		PC kPa	77,31	66,99	59,12	53,53	45,62	38,26	31,47
		VZ l/s	0,91	0,84	0,78	0,74	0,67	0,61	0,55
	10	CT kcal/h	15909,3	14764,2	13615,5	12847,2	11690,0	10525,1	9349,5
		PC kPa	21,66	18,95	16,39	14,77	12,47	10,34	8,36
		VZ l/s	0,44	0,41	0,38	0,35	0,32	0,29	0,26
	20	CT kcal/h	14510,9	13273,1	11992,1	11131,9	9804,4	8398,1	6839,7
		PC kPa	5,55	4,74	3,97	3,48	2,79	2,12	1,43
		VZ l/s	0,20	0,18	0,16	0,15	0,13	0,11	0,09
60	5	CT kcal/h	18309,0	17202,2	16095,2	15357,0	14249,1	13140,6	12013,2
		PC kPa	93,18	83,24	73,79	67,78	59,19	51,12	43,42
		VZ l/s	1,02	0,96	0,89	0,85	0,79	0,73	0,66
	10	CT kcal/h	17929,8	16809,4	15687,2	14937,5	13810,4	12679,0	11542,2
		PC kPa	26,28	23,41	20,68	18,94	16,46	14,12	11,93
		VZ l/s	0,50	0,47	0,43	0,41	0,38	0,35	0,32
	20	CT kcal/h	16756,1	15571,2	14373,5	13566,0	12319,0	11058,7	9756,9
		PC kPa	6,98	6,13	5,32	4,81	4,06	3,35	2,69
		VZ l/s	0,23	0,22	0,20	0,19	0,17	0,15	0,13
71	5	CT kcal/h	21696,7	20624,6	19552,5	18837,8	17765,5	16692,9	15620,1
		PC kPa	122,99	112,20	101,86	95,21	85,62	76,47	67,80
		VZ l/s	1,22	1,16	1,09	1,05	0,99	0,93	0,87
	10	CT kcal/h	21391,5	20310,8	19229,2	18507,5	17423,7	16338,3	15250,8
		PC kPa	34,92	31,82	28,84	26,92	24,16	21,52	19,01
		VZ l/s	0,60	0,57	0,54	0,52	0,49	0,46	0,42
	20	CT kcal/h	20500,3	19381,6	18257,3	17504,1	16367,6	15221,2	14062,6
		PC kPa	9,60	8,69	7,82	7,26	6,44	5,66	4,92
		VZ l/s	0,29	0,27	0,25	0,24	0,23	0,21	0,19
77	5	CT kcal/h	23463,5	22409,4	21355,4	20652,7	19598,6	18544,4	17490,0
		PC kPa	139,70	128,53	117,77	110,84	100,80	91,18	82,00
		VZ l/s	1,32	1,26	1,20	1,16	1,10	1,04	0,98
	10	CT kcal/h	23190,1	22129,0	21067,3	20359,1	19296,0	18231,9	17166,3
		PC kPa	39,75	36,53	33,44	31,45	28,56	25,79	23,14
		VZ l/s	0,65	0,62	0,59	0,57	0,54	0,51	0,48
	20	CT kcal/h	22408,4	21317,5	20222,9	19490,7	18387,9	17278,9	16162,2
		PC kPa	11,05	10,11	9,20	8,62	7,77	6,96	6,18
		VZ l/s	0,31	0,30	0,28	0,27	0,26	0,24	0,22

Fan Coil 36.000 Btu/h

4 Tubos somente aquecimento - Standard

Os dados de performance da serpentina de 2 tubos (refrigeração) estão nas tabelas anteriores (Standard).

Os dados de aquecimento na segunda serpentina de 2 tubos (seguem abaixo):

			Temperatura de entrada do ar TBS (°C) a 50% U.R.						
Temperatura de entrada da água (°C)	Delta de temperatura (°C)		10	13	16	18	21	24	27
43	5	CT kcal/h	6879,2	6227,0	5461,6	4992,4	4291,0	3593,9	2901,0
		PC kPa	52,88	43,01	34,53	29,23	22,04	15,80	10,52
		VZ l/s	0,37	0,34	0,29	0,27	0,23	0,19	0,15
	10	CT kcal/h	5810,2	5159,6	4460,5	3995,3	3292,3	2594,4	1880,9
		PC kPa	11,50	9,26	7,08	5,78	4,03	2,57	1,37
		VZ l/s	0,16	0,14	0,12	0,11	0,09	0,07	0,05
	20	CT kcal/h	3682,6	2895,8	2078,8	1503,7	802,2		
		PC kPa	1,50	0,90	0,44	0,23	0,10		
		VZ l/s	0,05	0,04	0,03	0,02	0,01		
49	5	CT kcal/h	8241,0	7532,2	6826,2	6357,2	5656,7	4959,1	4265,4
		PC kPa	72,11	61,12	50,99	44,71	36,03	28,22	21,30
		VZ l/s	0,45	0,41	0,37	0,34	0,30	0,27	0,23
	10	CT kcal/h	7263,0	6562,2	5850,8	5383,8	4686,2	3991,6	3299,7
		PC kPa	16,89	14,04	11,38	9,77	7,56	5,62	3,94
		VZ l/s	0,20	0,18	0,16	0,14	0,12	0,11	0,09
	20	CT kcal/h	5225,8	4519,7	3791,7	3282,7	2488,3	1646,0	810,9
		PC kPa	2,83	2,17	1,60	1,18	0,65	0,26	0,09
		VZ l/s	0,07	0,06	0,05	0,04	0,03	0,02	0,01
54	5	CT kcal/h	9357,9	8694,9	7946,1	7477,9	6778,3	6081,7	5388,3
		PC kPa	89,46	76,93	66,25	59,24	49,43	40,45	32,32
		VZ l/s	0,51	0,48	0,43	0,41	0,37	0,33	0,29
	10	CT kcal/h	8400,7	7695,5	6993,3	6526,8	5829,8	5135,8	4444,8
		PC kPa	21,60	18,41	15,46	13,63	11,08	8,78	6,72
		VZ l/s	0,23	0,21	0,19	0,18	0,16	0,14	0,12
	20	CT kcal/h	6436,1	5733,8	5031,8	4562,3	4026,1	3093,0	2294,9
		PC kPa	4,03	3,27	2,58	2,16	1,66	1,04	0,54
		VZ l/s	0,09	0,08	0,07	0,06	0,05	0,04	0,03
60	5	CT kcal/h	10677,7	10012,1	9270,2	8803,4	8105,4	7410,2	6717,9
		PC kPa	111,89	98,08	86,34	78,52	67,45	57,18	47,71
		VZ l/s	0,59	0,55	0,51	0,48	0,44	0,40	0,37
	10	CT kcal/h	9747,7	9044,5	8343,5	7878,2	7181,9	6488,8	5798,7
		PC kPa	27,73	24,20	20,89	18,81	15,89	13,19	10,73
		VZ l/s	0,27	0,25	0,23	0,22	0,20	0,18	0,16
	20	CT kcal/h	7861,1	7148,3	6445,8	5978,1	5277,3	4577,3	3875,9
		PC kPa	5,64	4,75	3,94	3,44	2,74	2,12	1,56
		VZ l/s	0,11	0,10	0,09	0,08	0,07	0,06	0,05
71	5	CT kcal/h	13038,7	12338,6	11640,8	11176,9	10482,9	9791,3	9102,1
		PC kPa	156,65	141,59	127,27	118,13	105,02	92,65	81,01
		VZ l/s	0,73	0,69	0,65	0,62	0,58	0,54	0,50
	10	CT kcal/h	12155,3	11456,2	10759,3	10296,0	9603,2	8912,9	8225,1
		PC kPa	40,10	36,00	32,11	29,64	26,10	22,79	19,68
		VZ l/s	0,34	0,32	0,30	0,28	0,26	0,25	0,23
	20	CT kcal/h	10369,0	9668,9	8970,9	8506,7	7812,3	7119,9	6429,3
		PC kPa	8,94	7,88	6,88	6,25	5,36	4,53	3,77
		VZ l/s	0,14	0,13	0,12	0,12	0,11	0,10	0,09
77	5	CT kcal/h	14294,9	13597,8	12903,1	12441,0	11749,6	11060,3	10373,3
		PC kPa	182,77	166,78	151,50	141,70	127,59	114,21	101,52
		VZ l/s	0,80	0,76	0,72	0,69	0,65	0,61	0,58
	10	CT kcal/h	13435,4	12738,6	12044,2	11582,5	10891,8	10203,6	9517,6
		PC kPa	47,36	42,98	38,81	36,15	32,31	28,69	25,27
		VZ l/s	0,37	0,35	0,33	0,32	0,30	0,28	0,26
	20	CT kcal/h	11702,8	11004,4	10308,9	9846,3	9154,6	8464,7	7776,8
		PC kPa	10,91	9,77	8,68	7,99	7,01	6,08	5,21
		VZ l/s	0,16	0,15	0,14	0,14	0,13	0,12	0,11

Apêndice I - Tabelas de Performance

(Somente para Velocidade Alta) (cont.)



Fan Coil 44.000 Btu/h

2 Tubos somente refrigeração - Standard

Temperatura de entrada da água gelada (°C)		Elevação da temperatura da água gelada (°C)		Condições de entrada do ar TBS/TBU - (°C)									
				22		24			26			28	
				15	17	15	17	19	17	19	21	19	21
5	5	CT	kcal/h	7478,70	9675,98	7938,86	9697,24	12496,91	9962,79	12465,30	15510,77	12433,87	15484,04
		CS	kcal/h	6290,90	6181,94	7405,88	7107,47	7165,65	8135,92	8067,65	8135,45	8969,30	9045,88
		PC	kPa	24,79	38,57	27,51	38,72	60,11	40,61	55,84	87,59	59,57	87,33
		VZ	l/s	0,42	0,54	0,45	0,54	0,70	0,56	0,70	0,87	0,70	0,87
		CT	kcal/h	6459,87	8064,84	7179,20	8451,39	10895,50	8831,74	10858,65	13977,61	11137,13	13953,58
		CS	kcal/h	5743,57	5421,36	6901,39	6480,89	6419,70	7539,04	7305,28	7431,45	8332,11	8330,03
	7	PC	kPa	10,70	15,57	12,83	16,90	26,13	18,25	25,97	40,22	27,16	40,11
		VZ	l/s	0,26	0,32	0,29	0,34	0,44	0,35	0,44	0,56	0,45	0,56
		CT	kcal/h	5432,54	6501,42	6382,25	7079,30	9045,65	7866,01	9432,53	12190,69	9868,37	12149,04
		CS	kcal/h	5118,77	4690,80	6337,90	5808,72	5596,29	7012,80	6639,80	6643,30	7704,39	7520,08
		PC	kPa	4,79	6,80	6,56	8,03	12,15	9,87	13,08	20,31	14,15	20,19
		VZ	l/s	0,17	0,20	0,20	0,22	0,28	0,25	0,29	0,38	0,31	0,38
7	5	CT	kcal/h	5944,49	7561,40	6651,27	7875,59	10367,54	8202,43	10331,58	13385,58	10508,67	13359,05
		CS	kcal/h	5502,07	5201,24	6640,19	6229,85	6187,93	7263,71	7076,21	7174,85	8060,70	8071,55
		PC	kPa	16,53	24,89	20,05	26,71	42,90	28,68	42,64	66,88	43,94	66,65
		VZ	l/s	0,34	0,43	0,38	0,44	0,58	0,46	0,58	0,75	0,59	0,75
	7	CT	kcal/h	5100,04	6150,55	6108,40	6651,83	8548,48	7373,83	8912,30	11702,25	9299,24	11663,23
		CS	kcal/h	4968,63	4541,39	6090,71	5632,55	5382,51	6785,50	6419,75	6437,89	7462,45	7315,23
		PC	kPa	6,99	9,69	9,62	11,08	16,97	13,23	18,25	29,17	19,65	29,00
		VZ	l/s	0,21	0,25	0,25	0,27	0,34	0,30	0,36	0,47	0,37	0,47
	9	CT	kcal/h	4283,02	4647,62	5389,42	5616,17	6918,73	6488,60	7489,68	9657,31	8095,09	9962,83
		CS	kcal/h	4232,57	3839,05	5366,04	5052,72	4673,06	6242,49	5765,52	5582,38	6880,68	6581,58
		PC	kPa	3,03	3,54	4,72	5,12	7,68	6,78	8,70	13,41	9,95	14,16
		VZ	l/s	0,14	0,15	0,17	0,18	0,22	0,20	0,24	0,30	0,25	0,31
9	5	CT	kcal/h	4758,18	5629,30	5703,10	6098,30	8056,91	6773,27	8305,18	11114,00	8632,81	11082,45
		CS	kcal/h	4729,68	4325,20	5703,10	5396,51	5179,46	6518,61	6171,46	6195,10	7189,44	7077,75
		PC	kPa	11,19	14,84	15,21	17,03	27,39	20,40	28,88	47,78	30,90	47,55
		VZ	l/s	0,27	0,32	0,32	0,35	0,45	0,38	0,47	0,62	0,49	0,62
	7	CT	kcal/h	4074,33	4358,39	5099,86	5239,46	6487,78	6097,31	6971,89	9200,53	7579,98	9378,31
		CS	kcal/h	4028,30	3714,66	5094,19	4891,94	4499,55	6043,45	5556,48	5398,94	6671,66	6345,98
		PC	kPa	4,53	5,16	6,99	7,37	10,46	9,46	11,84	19,00	13,68	19,65
		VZ	l/s	0,17	0,18	0,21	0,21	0,26	0,25	0,28	0,37	0,31	0,38
	9	CT	kcal/h	3154,77	3145,27	4316,14	4350,52	4802,47	5164,62	5801,89	7340,03	6683,75	7903,49
		CS	kcal/h	3117,85	3035,62	4304,36	4277,46	3777,78	5164,62	4984,29	4645,89	6150,61	5712,69
		PC	kPa	1,68	1,67	3,07	3,12	3,78	4,36	5,46	8,28	7,19	9,41
		VZ	l/s	0,10	0,10	0,14	0,14	0,15	0,16	0,18	0,23	0,21	0,25

Fan Coil 44.000 Btu/h

2 Tubos somente refrigeração - Alta eficiência

Temperatura de entrada da água gelada (°C)		Elevação da temperatura da água gelada (°C)		Condições de entrada do ar TBS/TBU - (°C)									
				22		24			26			28	
				15	17	15	17	19	17	19	21	19	21
5	5	CT	kcal/h	8361,70	10868,59	8757,08	10877,19	13917,19	11081,34	13893,77	17182,64	13866,44	15919,24
		CS	kcal/h	6794,12	6781,12	7920,10	7723,08	7859,47	8761,11	8793,89	8931,91	9722,93	9088,20
		PC	kPa	24,00	37,66	26,02	37,71	57,82	38,97	57,65	83,51	57,45	75,55
		VZ	l/s	0,47	0,61	0,49	0,61	0,78	0,62	0,78	0,96	0,78	0,89
	7	CT	kcal/h	7266,68	9255,40	7976,39	9556,65	12360,55	9964,10	12372,74	15746,29	12547,09	15695,45
		CS	kcal/h	6210,08	5994,50	7449,80	7055,71	7105,14	8170,23	8041,34	8241,42	9053,69	9154,39
		PC	kPa	10,43	15,78	12,32	16,69	25,97	17,96	26,01	39,53	26,67	39,29
		VZ	l/s	0,29	0,37	0,32	0,38	0,49	0,40	0,50	0,63	0,50	0,63
	9	CT	kcal/h	6186,62	7532,45	7155,41	8168,92	10449,97	8861,22	10779,00	13936,18	11214,47	13942,32
		CS	kcal/h	5606,74	5188,60	6926,30	6370,75	6222,64	7591,43	7284,05	7407,78	8395,47	8331,46
		PC	kPa	4,72	6,92	6,26	8,11	12,46	9,52	13,16	20,47	14,11	20,49
		VZ	l/s	0,19	0,24	0,22	0,26	0,33	0,28	0,34	0,43	0,35	0,43
7	5	CT	kcal/h	6605,75	8576,64	7285,76	8827,81	11641,72	9154,85	11616,10	14929,54	11742,10	14889,14
		CS	kcal/h	5914,69	5692,17	7129,80	6730,25	6788,75	7807,17	7706,41	7882,18	8694,76	8801,05
		PC	kPa	15,83	24,69	18,75	25,97	41,85	27,68	41,69	64,51	42,49	64,18
		VZ	l/s	0,37	0,48	0,41	0,50	0,65	0,52	0,65	0,84	0,66	0,83
	7	CT	kcal/h	5730,46	7046,76	6713,30	7581,19	9874,48	8235,30	10126,80	13272,64	10475,59	13242,73
		CS	kcal/h	5400,25	4978,39	6655,10	6114,53	5977,93	7316,86	7002,83	7126,74	8072,24	8034,68
		PC	kPa	6,70	9,77	9,12	11,13	17,39	12,79	18,17	28,98	19,29	28,86
		VZ	l/s	0,23	0,28	0,27	0,31	0,40	0,33	0,41	0,53	0,42	0,53
	9	CT	kcal/h	4826,01	5410,10	5703,68	6401,89	8003,46	7314,06	8627,98	11228,82	9219,67	11437,38
		CS	kcal/h	4715,34	4228,48	5703,68	5514,71	5159,90	6788,09	6312,87	6239,23	7463,16	7232,16
		PC	kPa	2,91	3,64	4,03	5,05	7,80	6,54	8,86	13,90	9,98	14,36
		VZ	l/s	0,15	0,17	0,18	0,20	0,25	0,23	0,27	0,35	0,29	0,36
9	5	CT	kcal/h	5217,48	6386,23	6191,38	6862,55	9180,46	7455,65	9358,59	12509,29	9632,45	12461,70
		CS	kcal/h	5144,05	4699,15	6196,58	5813,71	5689,93	6978,51	6681,42	6811,29	7717,71	7712,36
		PC	kPa	10,50	14,71	14,01	16,66	27,39	19,22	28,33	46,82	29,80	46,49
		VZ	l/s	0,30	0,36	0,35	0,39	0,52	0,42	0,53	0,70	0,54	0,70
	7	CT	kcal/h	4564,59	4995,60	5639,16	5896,76	7442,18	6765,68	7978,97	10593,15	8524,77	10749,82
		CS	kcal/h	4499,50	4054,61	5614,77	5303,21	4931,18	6550,88	6047,44	5985,22	7177,42	6955,93
		PC	kPa	4,31	5,13	6,50	7,09	10,57	9,03	11,93	19,36	13,38	19,87
		VZ	l/s	0,19	0,20	0,23	0,24	0,30	0,27	0,32	0,43	0,34	0,43
	9	CT	kcal/h	3572,98	3665,98	4831,03	4911,88	5663,18	5786,68	6642,37	8483,30	7537,40	9095,24
		CS	kcal/h	3511,50	3377,01	4792,96	4703,86	4174,58	5786,68	5431,30	5120,93	6666,46	6247,22
		PC	kPa	1,63	1,71	2,92	3,02	3,98	4,15	5,43	8,50	6,95	9,63
		VZ	l/s	0,11	0,12	0,15	0,16	0,18	0,18	0,21	0,27	0,24	0,29

Fan Coil 44.000 Btu/h

2 Tubos somente aquecimento - Standard

		Temperatura de entrada do ar TBS (°C) a 50% U.R.								
Temperatura de entrada da água (°C)	Delta de temperatura (°C)		10	13	16	18	21	24	27	
43	5	CT	kcal/h	13426,6	12144,7	10861,1	10004,0	8715,3	7421,1	6117,3
		PC	kPa	55,53	46,41	38,02	32,83	25,66	19,26	13,64
		VZ	l/s	0,75	0,67	0,60	0,55	0,48	0,41	0,34
	10	CT	kcal/h	12588,2	11290,0	9958,9	9063,3	7702,3	6308,5	4832,5
		PC	kPa	14,73	12,14	9,73	8,24	6,19	4,35	2,72
		VZ	l/s	0,35	0,31	0,28	0,25	0,21	0,17	0,13
	20	CT	kcal/h	10028,7	8413,4	6645,2	5403,8	2850,9		
		PC	kPa	3,11	2,19	1,36	0,89	0,31		
		VZ	l/s	0,14	0,12	0,09	0,07	0,04		
49	5	CT	kcal/h	15744,0	14485,8	13227,0	12387,1	11126,2	9863,0	8596,4
		PC	kPa	72,21	62,20	52,86	47,01	38,79	31,27	24,46
		VZ	l/s	0,88	0,81	0,74	0,69	0,62	0,55	0,48
	10	CT	kcal/h	15031,0	13746,4	12456,6	11592,7	10288,9	8971,9	7634,9
		PC	kPa	19,65	16,77	14,09	12,41	10,05	7,89	5,93
		VZ	l/s	0,42	0,38	0,35	0,32	0,29	0,25	0,21
	20	CT	kcal/h	12939,5	11525,3	10029,9	9004,7	7352,0	5491,6	3516,5
		PC	kPa	4,60	3,76	2,96	2,51	1,67	0,92	0,37
		VZ	l/s	0,18	0,16	0,14	0,12	0,10	0,08	0,05
54	5	CT	kcal/h	17610,5	16391,4	15130,6	14303,6	13062,5	11820,3	10576,4
		PC	kPa	86,69	75,03	66,04	59,71	50,75	42,43	34,77
		VZ	l/s	0,98	0,92	0,84	0,80	0,73	0,66	0,59
	10	CT	kcal/h	16964,7	15704,6	14441,3	13596,8	12325,4	11046,8	9757,7
		PC	kPa	23,89	20,83	17,95	16,13	13,55	11,16	8,96
		VZ	l/s	0,47	0,44	0,40	0,38	0,34	0,31	0,27
	20	CT	kcal/h	15130,3	13775,6	12400,2	11468,3	10001,8	8486,8	6822,1
		PC	kPa	5,90	5,01	4,17	3,64	2,87	2,16	1,43
		VZ	l/s	0,21	0,19	0,17	0,16	0,14	0,12	0,09
60	5	CT	kcal/h	19778,4	18559,5	17340,6	16528,0	15308,7	14089,1	12868,5
		PC	kPa	104,83	93,52	82,76	75,94	66,18	57,02	48,47
		VZ	l/s	1,11	1,04	0,97	0,93	0,86	0,79	0,72
	10	CT	kcal/h	19198,6	17964,4	16728,2	15902,7	14661,9	13417,1	12167,2
		PC	kPa	29,14	25,89	22,81	20,85	18,04	15,41	12,96
		VZ	l/s	0,54	0,50	0,47	0,44	0,41	0,37	0,34
	20	CT	kcal/h	17600,3	16297,5	14982,6	14097,4	12753,5	11358,9	9944,5
		PC	kPa	7,50	6,56	5,66	5,09	4,27	3,49	2,77
		VZ	l/s	0,25	0,23	0,21	0,20	0,18	0,16	0,14
71	5	CT	kcal/h	23563,3	22380,6	21210,8	20409,7	19227,3	18044,8	16862,1
		PC	kPa	139,42	127,07	114,07	107,64	96,68	86,25	76,33
		VZ	l/s	1,33	1,26	1,20	1,15	1,08	1,02	0,95
	10	CT	kcal/h	23077,4	21884,3	20690,5	19894,0	18698,3	17501,0	16301,6
		PC	kPa	39,15	35,61	32,22	30,04	26,89	23,90	21,06
		VZ	l/s	0,65	0,62	0,58	0,56	0,53	0,49	0,46
	20	CT	kcal/h	21791,9	20556,8	19316,1	18485,3	17232,4	15970,1	14695,7
		PC	kPa	10,51	9,48	8,50	7,86	6,95	6,08	5,25
		VZ	l/s	0,30	0,29	0,27	0,26	0,24	0,22	0,21
77	5	CT	kcal/h	25531,3	24367,3	23203,6	22427,9	21264,3	20100,8	18937,2
		PC	kPa	158,78	145,96	133,65	125,70	114,20	103,19	92,68
		VZ	l/s	1,44	1,38	1,31	1,27	1,20	1,13	1,07
	10	CT	kcal/h	25086,1	23913,5	22740,4	21958,0	20783,7	19608,3	18431,7
		PC	kPa	44,73	41,06	37,52	35,25	31,96	28,80	25,78
		VZ	l/s	0,71	0,67	0,64	0,62	0,59	0,55	0,52
	20	CT	kcal/h	23928,8	22722,4	21512,1	20702,8	19484,4	18259,8	17027,3
		PC	kPa	12,17	11,11	10,08	9,42	8,47	7,55	6,68
		VZ	l/s	0,34	0,32	0,30	0,29	0,27	0,26	0,24

Apêndice I - Tabelas de Performance

(Somente para Velocidade Alta) (cont.)



Fan Coil 44.000 Btu/h

2 Tubos somente aquecimento - Alta eficiência

		Temperatura de entrada do ar TBS (°C) a 50% U.R.							
Temperatura de entrada da água (°C)	Delta de temperatura (°C)		10	13	16	18	21	24	27
43	5	CT kcal/h	15262,3	13815,1	12368,2	11403,2	9953,3	8497,7	7031,1
		PC kPa	55,39	46,37	38,07	32,93	25,85	19,51	13,92
		VZ l/s	0,85	0,77	0,69	0,63	0,55	0,47	0,39
	10	CT kcal/h	14504,5	13010,3	11506,0	10494,0	8955,8	7340,1	5666,4
		PC kPa	15,04	12,41	10,00	8,50	6,44	4,54	2,88
		VZ l/s	0,40	0,36	0,32	0,29	0,25	0,20	0,16
	20	CT kcal/h	11838,7	9943,2	7921,6	6869,4	3364,9		
		PC kPa	3,21	2,34	1,48	1,11	0,34		
		VZ l/s	0,16	0,14	0,11	0,09	0,05		
49	5	CT kcal/h	17942,0	16513,4	15086,6	14136,2	12710,8	11284,5	9855,6
		PC kPa	72,33	62,36	53,06	47,24	39,07	31,59	24,81
		VZ l/s	1,00	0,92	0,84	0,79	0,71	0,63	0,55
	10	CT kcal/h	17553,9	15834,9	14371,2	13391,6	11913,9	10422,2	8907,3
		PC kPa	19,89	17,13	14,43	12,74	10,36	8,19	6,21
		VZ l/s	0,49	0,44	0,40	0,37	0,33	0,29	0,25
	20	CT kcal/h	15089,1	13452,3	11764,8	10610,1	8738,9	6605,5	8956,0
		PC kPa	4,80	3,93	3,13	2,60	1,80	1,03	6,44
		VZ l/s	0,21	0,19	0,16	0,15	0,12	0,09	0,03
54	5	CT kcal/h	20121,4	18706,6	17294,4	16354,3	14945,2	13537,1	12128,9
		PC kPa	87,22	76,55	66,51	60,18	51,22	42,92	35,26
		VZ l/s	1,13	1,05	0,97	0,91	0,83	0,76	0,68
	10	CT kcal/h	19872,8	18105,7	16666,7	15705,6	14260,3	12807,9	11344,5
		PC kPa	23,87	21,29	18,39	16,55	13,95	11,54	9,31
		VZ l/s	0,55	0,51	0,46	0,44	0,40	0,36	0,32
	20	CT kcal/h	17642,4	16084,9	14498,4	13420,1	11768,8	10032,9	8143,4
		PC kPa	6,15	5,24	4,37	3,83	3,05	2,31	1,56
		VZ l/s	0,25	0,22	0,20	0,19	0,16	0,14	0,11
60	5	CT kcal/h	22677,0	21278,0	19881,9	18952,9	17561,2	16171,6	14783,4
		PC kPa	106,10	94,65	83,80	76,91	67,09	57,88	49,28
		VZ l/s	1,27	1,19	1,11	1,06	0,98	0,91	0,83
	10	CT kcal/h	22552,5	20749,7	19334,2	18390,5	16973,7	15554,5	14130,6
		PC kPa	28,84	26,55	23,42	21,43	18,59	15,92	13,43
		VZ l/s	0,63	0,58	0,54	0,51	0,47	0,43	0,39
	20	CT kcal/h	21178,7	19038,6	17524,2	16503,1	14950,6	13365,3	11743,6
		PC kPa	7,59	6,86	5,93	5,34	4,50	3,70	2,96
		VZ l/s	0,30	0,27	0,24	0,23	0,21	0,19	0,16
71	5	CT kcal/h	27205,4	25833,1	24464,3	23553,9	22190,7	20830,8	19473,5
		PC kPa	142,84	130,14	118,00	110,22	99,02	88,38	78,31
		VZ l/s	1,53	1,46	1,38	1,33	1,25	1,17	1,10
	10	CT kcal/h	27246,1	25401,4	24020,8	23101,7	21724,1	20347,6	18971,3
		PC kPa	38,48	36,83	33,34	31,10	27,87	24,80	21,90
		VZ l/s	0,77	0,71	0,68	0,65	0,61	0,57	0,53
	20	CT kcal/h	26202,7	24079,1	22641,4	21679,4	20229,7	18769,6	17297,0
		PC kPa	10,49	9,96	8,94	8,28	7,33	6,43	5,57
		VZ l/s	0,37	0,34	0,32	0,30	0,28	0,26	0,24
77	5	CT kcal/h	29594,8	28236,4	26881,7	25980,8	24632,3	23287,3	21945,5
		PC kPa	163,82	150,53	137,77	129,57	117,72	106,40	95,63
		VZ l/s	1,67	1,60	1,52	1,47	1,39	1,32	1,24
	10	CT kcal/h	29707,2	27844,4	26480,4	25572,7	24212,9	22855,2	21498,9
		PC kPa	43,97	42,70	39,04	36,68	33,27	30,02	26,91
		VZ l/s	0,84	0,79	0,75	0,72	0,68	0,64	0,61
	20	CT kcal/h	28787,2	26676,1	25264,8	24324,4	22910,3	21490,5	20063,1
		PC kPa	12,11	11,71	10,64	9,96	8,96	8,00	7,09
		VZ l/s	0,40	0,37	0,35	0,34	0,32	0,30	0,28

Fan Coil 44.000 Btu/h

4 Tubos somente aquecimento - Standard

Os dados de performance da serpentina de 2 tubos (refrigeração) estão nas tabelas anteriores (Standard).

Os dados de aquecimento na segunda serpentina de 2 tubos (seguem abaixo):

			Temperatura de entrada do ar TBS (°C) a 50% U.R.						
Temperatura de entrada da água (°C)	Delta de temperatura (°C)		10	13	16	18	21	24	27
43	5	CT kcal/h	7926,5	7161,7	6266,2	5716,2	4894,3	4076,4	3262,7
		PC kPa	88,32	71,87	57,75	48,91	36,92	26,49	17,66
		VZ l/s	0,44	0,40	0,34	0,31	0,27	0,22	0,18
	10	CT kcal/h	6693,6	5932,8	5106,6	4557,4	3735,4	2915,2	2086,8
		PC kPa	19,30	15,58	11,90	9,71	6,79	4,34	2,37
		VZ l/s	0,18	0,16	0,14	0,12	0,10	0,08	0,06
	20	CT kcal/h	4282,6	3457,5	2523,7	1870,5	727,9		
		PC kPa	2,65	1,78	0,93	0,49	0,14		
		VZ l/s	0,06	0,05	0,03	0,02	0,01		
49	5	CT kcal/h	9507,7	8678,9	7853,3	7304,9	6484,7	5668,2	4855,4
		PC kPa	120,07	101,82	84,98	74,55	60,09	47,09	35,56
		VZ l/s	0,53	0,48	0,43	0,40	0,36	0,31	0,27
	10	CT kcal/h	8377,7	7550,2	6726,2	6178,5	5359,9	4544,3	3731,3
		PC kPa	28,19	23,40	19,02	16,33	12,66	9,41	6,60
		VZ l/s	0,23	0,21	0,19	0,17	0,15	0,12	0,10
	20	CT kcal/h	6036,3	5199,1	4348,7	3796,7	2931,1	1975,2	806,9
		PC kPa	4,79	3,68	2,69	2,08	1,27	0,55	0,14
		VZ l/s	0,08	0,07	0,06	0,05	0,04	0,03	0,01
54	5	CT kcal/h	10803,0	9977,2	9154,2	8607,2	7789,3	6974,7	6163,5
		PC kPa	148,64	128,72	110,15	98,53	82,23	67,32	53,81
		VZ l/s	0,60	0,55	0,51	0,48	0,43	0,39	0,34
	10	CT kcal/h	9699,7	8874,4	8052,4	7506,1	6689,5	5875,9	5065,4
		PC kPa	35,97	30,66	25,76	22,71	18,47	14,63	11,20
		VZ l/s	0,27	0,25	0,22	0,21	0,18	0,16	0,14
	20	CT kcal/h	7427,1	6596,3	5767,6	5215,0	4376,8	3560,3	2952,1
		PC kPa	6,76	5,48	4,32	3,61	2,65	1,82	1,23
		VZ l/s	0,10	0,09	0,08	0,07	0,06	0,05	0,04
60	5	CT kcal/h	12331,7	11554,6	10690,1	10145,3	9330,6	8518,8	7709,9
		PC kPa	185,52	162,66	143,22	130,28	111,95	94,93	79,23
		VZ l/s	0,69	0,65	0,60	0,57	0,52	0,47	0,43
	10	CT kcal/h	11259,0	10437,0	9618,0	9073,5	8259,4	7448,4	6640,5
		PC kPa	46,03	40,17	34,69	31,24	26,39	21,92	17,83
		VZ l/s	0,31	0,29	0,27	0,25	0,23	0,21	0,18
	20	CT kcal/h	9058,7	8234,0	7410,0	6861,7	6039,8	5218,7	4395,8
		PC kPa	9,38	7,92	6,56	5,73	4,57	3,52	2,60
		VZ l/s	0,13	0,11	0,10	0,09	0,08	0,07	0,06
71	5	CT kcal/h	15061,1	14246,5	13434,3	12894,2	12086,0	11280,3	10477,1
		PC kPa	258,91	234,07	210,43	195,33	173,69	153,26	134,04
		VZ l/s	0,85	0,80	0,75	0,72	0,68	0,63	0,59
	10	CT kcal/h	14041,1	13226,0	12413,5	11873,1	11065,0	10259,4	9456,0
		PC kPa	66,28	59,52	53,10	49,01	43,17	37,68	32,54
		VZ l/s	0,39	0,37	0,35	0,33	0,31	0,29	0,26
	20	CT kcal/h	11962,6	11144,1	10327,9	9785,1	8972,9	8162,7	7354,3
		PC kPa	14,78	13,03	11,38	10,33	8,86	7,48	6,22
		VZ l/s	0,17	0,16	0,14	0,14	0,12	0,11	0,10
77	5	CT kcal/h	16511,1	15700,9	14892,7	14355,4	13551,1	12749,1	11949,7
		PC kPa	301,64	275,30	250,11	233,97	210,72	188,62	167,70
		VZ l/s	0,93	0,89	0,84	0,81	0,76	0,72	0,67
	10	CT kcal/h	15517,7	14706,6	13897,9	13360,1	12555,5	11753,2	10953,3
		PC kPa	78,13	70,92	64,05	59,65	53,33	47,36	41,71
		VZ l/s	0,44	0,41	0,39	0,38	0,35	0,33	0,31
	20	CT kcal/h	13499,1	12684,7	11872,4	11332,2	10523,8	9717,6	8913,6
		PC kPa	17,99	16,10	14,31	13,17	11,54	10,01	8,58
		VZ l/s	0,19	0,18	0,17	0,16	0,15	0,14	0,12

Apêndice I - Tabelas de Performance

(Somente para Velocidade Alta) (cont.)



Fan Coil 55.000 Btu/h

2 Tubos somente refrigeração - Standard

Temperatura de entrada da água gelada (°C)		Elevação da temperatura da água gelada (°C)		Condições de entrada do ar TBS/TBU - (°C)									
				22		24			26			28	
				15	17	15	17	19	17	19	21	19	21
5	5	CT	kcal/h	9223,6	11858,4	9964,9	11937,7	15410,2	12355,5	15363,5	19215,9	15318,6	19169,2
		CS	kcal/h	7991,3	7743,1	9483,1	8992,5	8964,4	10370,6	10158,0	10172,9	11351,6	11370,5
		PC	kPa	36,0	55,4	41,1	56,0	87,2	59,5	86,7	128,1	86,3	127,6
		VZ	l/s	0,52	0,67	0,56	0,67	0,87	0,70	0,86	1,08	0,86	1,07
		CT	kcal/h	8007,7	9778,7	8939,0	10345,5	13252,5	10854,4	13299,5	17125,9	13715,0	17070,0
		CS	kcal/h	7294,3	6777,8	8776,8	8190,2	7984,4	9574,9	9208,1	9240,1	10570,4	10417,7
	7	PC	kPa	15,6	21,9	18,9	24,2	36,9	26,3	37,2	57,6	39,2	57,3
		VZ	l/s	0,32	0,40	0,36	0,42	0,53	0,44	0,53	0,69	0,55	0,68
		CT	kcal/h	6762,1	7937,9	8085,4	8745,4	10905,9	9761,9	11480,6	14747,1	12054,6	14670,7
		CS	kcal/h	6501,3	5911,6	8066,4	7396,2	6960,4	8920,4	8356,0	8218,9	9746,7	9370,7
		PC	kPa	7,5	9,9	10,2	11,6	16,9	14,1	18,5	28,4	20,1	28,2
		VZ	l/s	0,21	0,25	0,26	0,28	0,34	0,31	0,36	0,46	0,38	0,46
7	5	CT	kcal/h	7413,5	9229,4	8486,0	9698,1	12692,8	10224,1	12643,7	16498,4	13014,1	16452,9
		CS	kcal/h	7014,5	6541,8	8486,0	7913,7	7741,4	9314,1	8919,0	8969,5	10275,1	10153,5
		PC	kPa	24,5	35,5	30,8	38,7	61,5	42,4	61,1	97,0	64,2	96,5
		VZ	l/s	0,42	0,52	0,48	0,55	0,72	0,58	0,71	0,93	0,73	0,92
		CT	kcal/h	6401,8	7453,5	7681,5	8196,4	10402,9	9176,5	10896,1	14221,4	11412,6	14165,2
		CS	kcal/h	6317,3	5706,9	7681,5	7154,8	6750,8	8650,7	8113,2	7998,2	9479,8	9160,3
	7	PC	kPa	10,6	13,6	14,4	16,0	24,0	19,5	26,1	41,2	28,2	40,9
		VZ	l/s	0,26	0,30	0,31	0,33	0,42	0,37	0,44	0,57	0,46	0,57
		CT	kcal/h	5366,8	5757,9	6765,1	6985,5	8381,2	8138,1	9085,3	11564,0	10040,4	12111,3
		CS	kcal/h	5319,3	4874,1	6760,7	6429,5	5864,3	7976,6	7274,8	6912,5	8789,0	8282,9
		PC	kPa	4,8	5,5	7,5	8,0	10,7	10,2	12,2	18,4	14,5	20,0
		VZ	l/s	0,17	0,18	0,21	0,22	0,26	0,26	0,29	0,36	0,32	0,38
9	5	CT	kcal/h	5995,3	6859,8	7236,2	7622,1	9767,1	8491,4	10216,0	13608,1	10660,7	13553,7
		CS	kcal/h	5974,5	5463,3	7236,2	6915,7	6486,2	8341,2	7841,0	7748,0	9177,4	8913,6
		PC	kPa	16,9	21,1	23,2	25,3	38,6	30,5	41,8	68,5	45,0	68,0
		VZ	l/s	0,34	0,39	0,41	0,43	0,55	0,48	0,58	0,77	0,60	0,76
		CT	kcal/h	5105,3	5407,9	6408,9	6492,4	7849,4	7710,2	8483,2	11055,4	9435,2	11493,4
		CS	kcal/h	5062,0	4721,8	6408,9	6207,3	5652,3	7672,4	7033,9	6709,5	8524,9	8042,9
	7	PC	kPa	7,2	8,0	10,5	10,7	14,7	14,3	16,8	26,3	20,1	28,2
		VZ	l/s	0,21	0,22	0,26	0,27	0,32	0,31	0,34	0,45	0,38	0,46
		CT	kcal/h	3922,1	3898,8	5393,1	5435,0	5976,6	6830,9	7204,1	8842,1	8286,0	9564,0
		CS	kcal/h	3891,1	3804,1	5393,1	5356,8	4828,8	6774,7	6346,7	5814,6	7820,8	7204,8
		PC	kPa	2,6	2,6	4,9	4,9	5,9	7,7	8,2	11,5	10,4	13,2
		VZ	l/s	0,13	0,13	0,17	0,17	0,19	0,22	0,23	0,28	0,26	0,30

Fan Coil 55.000 Btu/h

2 Tubos somente refrigeração - Alta Eficiência

Temperatura de entrada da água gelada (°C)		Elevação da temperatura da água gelada (°C)		Condições de entrada do ar TBS/TBU - (°C)									
				22		24			26			28	
				15	17	15	17	19	17	19	21	19	21
5	5	CT	kcal/h	10544,6	13616,9	11171,8	13702,5	17558,0	14001,5	17521,1	21779,0	17516,6	21745,2
		CS	kcal/h	8777,3	8634,9	10314,0	9933,5	10015,4	11327,4	11260,3	11377,0	12521,2	12637,5
		PC	kPa	36,1	56,1	40,0	56,7	87,2	58,9	86,8	127,0	86,8	126,6
		VZ	l/s	0,60	0,77	0,63	0,77	0,98	0,79	0,98	1,22	0,98	1,22
		CT	kcal/h	9160,6	11448,8	10133,1	11926,7	15367,5	12507,1	15400,5	19710,1	15741,3	19647,8
		CS	kcal/h	8025,2	7601,4	9653,2	9048,0	8984,2	10538,2	10241,7	10414,4	11639,6	11645,2
	7	PC	kPa	15,7	22,9	18,7	24,6	38,1	26,8	38,2	58,7	39,7	58,3
		VZ	l/s	0,37	0,46	0,41	0,48	0,62	0,50	0,62	0,79	0,63	0,79
		CT	kcal/h	7829,9	9364,5	9139,5	10181,8	12852,7	11196,3	13335,1	17212,5	13992,7	17250,3
		CS	kcal/h	7242,6	6628,9	8948,6	8183,5	7853,0	9827,4	9277,8	9300,8	10781,4	10556,4
		PC	kPa	7,6	10,5	10,1	12,1	17,9	14,2	19,1	29,6	20,8	29,8
		VZ	l/s	0,25	0,29	0,29	0,32	0,40	0,35	0,42	0,54	0,44	0,54
7	5	CT	kcal/h	8382,7	10703,7	9370,6	11084,2	14581,5	11593,6	14579,2	18822,2	14826,5	18766,9
		CS	kcal/h	7675,0	7273,9	9284,0	8678,5	8639,3	10138,5	9883,5	10034,3	11240,6	11261,1
		PC	kPa	24,1	36,5	29,2	38,8	62,3	42,0	62,3	97,2	64,2	96,7
		VZ	l/s	0,48	0,60	0,53	0,63	0,82	0,65	0,82	1,06	0,83	1,05
		CT	kcal/h	7278,9	8733,2	8585,8	9492,6	12167,6	10422,6	12589,0	16492,2	13149,0	16491,2
		CS	kcal/h	6989,7	6357,6	8551,7	7886,7	7559,6	9479,7	8960,1	9003,0	10421,0	10236,1
	7	PC	kPa	10,5	14,3	13,9	16,5	25,1	19,4	26,7	42,5	28,8	42,5
		VZ	l/s	0,30	0,35	0,35	0,38	0,49	0,42	0,51	0,66	0,53	0,66
		CT	kcal/h	6125,3	6783,5	7316,9	8083,9	9886,4	9250,0	10693,2	13750,9	11567,9	14112,7
		CS	kcal/h	6029,4	5442,1	7316,9	7131,1	6570,6	8775,3	8086,8	7845,3	9646,1	9200,4
		PC	kPa	4,7	5,8	6,7	8,1	11,3	10,2	12,9	19,9	14,8	20,8
		VZ	l/s	0,19	0,22	0,23	0,26	0,31	0,29	0,34	0,43	0,36	0,44
9	5	CT	kcal/h	6669,0	8358,5	7999,0	8650,2	11399,9	9526,1	11713,3	15654,7	12169,4	15590,5
		CS	kcal/h	6620,2	5511,7	7999,0	7536,4	7242,2	9093,3	8599,6	8659,4	10017,3	9865,0
		PC	kPa	16,2	25,1	22,0	25,1	40,2	29,6	42,2	69,6	45,1	69,1
		VZ	l/s	0,38	0,48	0,46	0,49	0,64	0,54	0,66	0,88	0,69	0,88
		CT	kcal/h	5776,9	6299,3	7180,1	7439,4	9194,7	8645,3	9912,5	13048,4	10751,7	13328,0
		CS	kcal/h	5706,3	5240,4	7165,1	6853,7	6291,3	8473,6	7770,3	7565,3	9311,1	8887,3
	7	PC	kPa	7,0	8,2	10,2	10,8	15,4	13,9	17,5	28,0	20,1	29,0
		VZ	l/s	0,24	0,26	0,29	0,30	0,37	0,35	0,40	0,53	0,43	0,54
		CT	kcal/h	4516,3	4610,6	6142,7	6223,2	7079,7	7429,2	8356,9	10421,4	9511,5	11250,8
		CS	kcal/h	4454,7	4324,1	6113,9	6011,8	5374,6	7429,2	7018,1	6503,1	8628,9	7999,1
		PC	kPa	2,6	2,7	4,8	4,9	6,3	6,9	8,4	12,2	10,5	13,9
		VZ	l/s	0,15	0,15	0,20	0,20	0,22	0,24	0,26	0,33	0,30	0,35



Fan Coil 55.000 Btu/h

2 Tubos somente aquecimento - Standard

		Temperatura de entrada do ar TBS (°C) a 50% U.R.							
Temperatura de entrada da água (°C)	Delta de temperatura (°C)		10	13	16	18	21	24	27
43	5	CT kcal/h	17692,8	15989,4	14284,6	13146,6	11436,6	9720,5	7993,7
		PC kPa	90,36	75,34	61,53	53,00	41,26	30,81	21,67
		VZ l/s	0,98	0,89	0,79	0,73	0,63	0,53	0,44
	10	CT kcal/h	16440,5	14691,9	12930,8	11747,2	9951,1	8116,4	6216,4
		PC kPa	23,46	19,21	15,31	12,91	9,62	6,70	4,17
		VZ l/s	0,45	0,41	0,36	0,32	0,27	0,22	0,17
	20	CT kcal/h	12783,6	10805,5	8469,1	6760,8	3612,3		
		PC kPa	4,62	3,44	2,18	1,38	0,40		
		VZ l/s	0,18	0,15	0,12	0,09	0,05		
49	5	CT kcal/h	20822,0	19146,2	17470,0	16352,1	14674,2	12994,0	11310,2
		PC kPa	118,52	101,91	86,42	76,73	63,15	50,75	39,53
		VZ l/s	1,16	1,07	0,97	0,91	0,81	0,72	0,63
	10	CT kcal/h	19707,9	18000,6	16287,5	15140,8	13411,4	11666,6	9898,1
		PC kPa	31,62	26,90	22,52	19,77	15,93	12,44	9,28
		VZ l/s	0,55	0,50	0,45	0,42	0,37	0,32	0,27
	20	CT kcal/h	16611,2	14737,1	12876,3	11565,6	9399,3	7078,9	3993,3
		PC kPa	7,09	5,75	4,53	3,76	2,62	1,51	0,47
		VZ l/s	0,23	0,20	0,18	0,16	0,13	0,10	0,05
54	5	CT kcal/h	23350,3	21696,1	20041,9	18939,0	17284,2	15628,6	13971,3
		PC kPa	143,14	125,39	108,70	98,17	83,27	69,46	56,77
		VZ l/s	1,30	1,21	1,12	1,06	0,96	0,87	0,78
	10	CT kcal/h	22328,6	20649,9	18967,8	17843,7	16152,6	14453,1	12741,0
		PC kPa	38,76	33,71	28,97	25,98	21,76	17,85	14,26
		VZ l/s	0,62	0,57	0,53	0,50	0,45	0,40	0,35
	20	CT kcal/h	19592,0	17798,5	15981,0	14751,8	12874,7	10846,5	8735,2
		PC kPa	9,25	7,82	6,47	5,62	4,43	3,28	2,25
		VZ l/s	0,27	0,25	0,22	0,20	0,18	0,15	0,12
60	5	CT kcal/h	26295,2	24665,8	23036,6	21950,7	20321,7	18692,6	17062,9
		PC kPa	174,16	155,18	137,19	125,75	109,43	94,13	79,85
		VZ l/s	1,47	1,38	1,29	1,23	1,14	1,04	0,95
	10	CT kcal/h	25366,5	23718,2	22068,1	20966,6	19311,6	17652,1	15986,6
		PC kPa	47,69	42,29	37,18	33,93	29,29	24,95	20,91
		VZ l/s	0,71	0,66	0,62	0,58	0,54	0,49	0,44
	20	CT kcal/h	22941,3	21209,1	19462,5	18288,0	16507,1	14696,8	12847,2
		PC kPa	11,93	10,38	8,93	8,00	6,68	5,45	4,30
		VZ l/s	0,32	0,29	0,27	0,25	0,23	0,20	0,18
71	5	CT kcal/h	31455,4	29869,4	28284,0	27227,2	25642,4	24057,9	22473,4
		PC kPa	233,81	212,93	192,94	180,11	161,61	144,02	127,35
		VZ l/s	1,77	1,68	1,59	1,53	1,44	1,35	1,26
	10	CT kcal/h	30663,2	29064,5	27465,1	26398,4	24797,3	23194,6	21589,8
		PC kPa	64,86	58,92	53,24	49,59	44,33	39,33	34,59
		VZ l/s	0,86	0,82	0,77	0,74	0,70	0,65	0,60
	20	CT kcal/h	28666,0	27014,8	25357,0	24247,4	22575,1	20891,5	19193,3
		PC kPa	17,03	15,33	13,70	12,66	11,15	9,73	8,37
		VZ l/s	0,40	0,38	0,35	0,34	0,31	0,29	0,27
77	5	CT kcal/h	34147,2	32584,1	31021,5	29980,0	28418,2	26856,7	25295,4
		PC kPa	267,43	245,69	224,79	211,32	191,83	173,19	155,41
		VZ l/s	1,93	1,84	1,75	1,69	1,60	1,51	1,43
	10	CT kcal/h	33416,2	31842,3	30268,1	29218,4	27643,3	26067,2	24489,8
		PC kPa	74,52	68,34	62,39	58,56	53,02	47,72	42,66
		VZ l/s	0,94	0,90	0,85	0,82	0,78	0,73	0,69
	20	CT kcal/h	31599,9	29983,4	28362,5	27278,9	25648,5	24010,6	22363,6
		PC kPa	19,88	18,11	16,41	15,31	13,73	12,21	10,77
		VZ l/s	0,44	0,42	0,40	0,38	0,36	0,34	0,31

Apêndice I - Tabelas de Performance

(Somente para Velocidade Alta) (cont.)



Fan Coil 55.000 Btu/h

2 Tubos somente aquecimento - Alta Eficiência

			Temperatura de entrada do ar TBS (°C) a 50% U.R.						
Temperatura de entrada da água (°C)	Delta de temperatura (°C)		10	13	16	18	21	24	27
43	5	CT kcal/h	18719,2	16949,3	15176,3	13991,8	12209,6	10418,0	8611,1
		PC kPa	79,26	66,33	54,41	47,04	36,84	27,72	19,70
		VZ l/s	1,04	0,94	0,84	0,77	0,67	0,57	0,47
	10	CT kcal/h	17685,6	15857,4	14012,7	12770,6	10881,4	8947,6	6854,8
		PC kPa	21,22	17,49	14,05	11,92	8,98	6,35	3,96
		VZ l/s	0,49	0,44	0,39	0,35	0,30	0,25	0,19
	20	CT kcal/h	14225,1	11981,6	9566,7	7734,4	4195,8		
		PC kPa	4,39	3,28	2,13	1,38	0,43		
		VZ l/s	0,20	0,16	0,13	0,11	0,06		
49	5	CT kcal/h	21917,8	20182,5	18445,6	17286,4	15545,2	13800,0	12048,6
		PC kPa	102,93	88,76	75,52	67,21	55,55	44,86	35,16
		VZ l/s	1,22	1,12	1,03	0,96	0,86	0,76	0,67
	10	CT kcal/h	21036,7	19261,5	17477,8	16282,2	14476,3	12650,3	10795,0
		PC kPa	28,18	24,09	20,27	17,88	14,51	11,42	8,62
		VZ l/s	0,58	0,53	0,48	0,45	0,40	0,35	0,30
	20	CT kcal/h	18278,8	16326,1	14167,5	12752,1	10505,7	7959,6	4582,8
		PC kPa	6,66	5,47	4,28	3,56	2,53	1,47	0,47
		VZ l/s	0,25	0,23	0,20	0,18	0,14	0,11	0,06
54	5	CT kcal/h	24491,8	22782,9	21073,2	19932,7	18220,5	16506,1	14788,4
		PC kPa	123,46	108,41	94,22	85,25	72,54	60,74	49,86
		VZ l/s	1,37	1,27	1,18	1,11	1,01	0,92	0,82
	10	CT kcal/h	23709,5	21970,2	20225,6	19058,7	17300,9	15531,5	13745,8
		PC kPa	34,21	29,87	25,78	23,19	19,52	16,12	12,97
		VZ l/s	0,66	0,61	0,56	0,53	0,48	0,43	0,38
	20	CT kcal/h	21318,2	19444,0	17542,9	16145,3	14133,7	12032,3	9765,4
		PC kPa	8,53	7,26	6,06	5,25	4,16	3,15	2,17
		VZ l/s	0,30	0,27	0,24	0,22	0,20	0,17	0,13
60	5	CT kcal/h	27478,9	25818,0	24120,8	23000,9	21320,4	19638,7	17955,4
		PC kPa	149,15	131,55	117,95	108,27	94,45	81,47	69,34
		VZ l/s	1,54	1,45	1,35	1,29	1,19	1,10	1,00
	10	CT kcal/h	26793,0	25091,2	23386,3	22247,4	20534,6	18815,4	17087,6
		PC kPa	41,68	37,07	32,70	29,91	25,93	22,19	18,69
		VZ l/s	0,75	0,70	0,65	0,62	0,57	0,52	0,48
	20	CT kcal/h	24745,5	22944,3	21125,6	19901,4	18043,9	16043,2	14323,0
		PC kPa	10,82	9,47	8,19	7,38	6,21	5,06	4,03
		VZ l/s	0,34	0,32	0,29	0,28	0,25	0,22	0,20
71	5	CT kcal/h	32687,5	31060,2	29432,9	28347,9	26720,3	25092,4	23463,9
		PC kPa	198,06	180,62	163,89	153,16	137,65	122,91	108,90
		VZ l/s	1,84	1,75	1,66	1,60	1,50	1,41	1,32
	10	CT kcal/h	32135,1	30493,3	28849,9	27753,4	26106,7	24457,3	22804,5
		PC kPa	55,85	50,85	46,05	42,95	38,51	34,27	30,24
		VZ l/s	0,90	0,86	0,81	0,78	0,73	0,69	0,64
	20	CT kcal/h	30546,4	28843,1	27131,3	25984,5	24254,5	22510,7	20749,8
		PC kPa	15,11	13,65	12,25	11,35	10,05	8,81	7,63
		VZ l/s	0,43	0,40	0,38	0,36	0,34	0,31	0,29
77	5	CT kcal/h	35392,6	33791,9	32191,3	31124,3	29523,7	27923,0	26322,0
		PC kPa	225,40	207,31	189,90	178,68	162,44	146,87	132,03
		VZ l/s	2,00	1,91	1,82	1,76	1,67	1,58	1,48
	10	CT kcal/h	34897,5	33284,7	31636,9	30595,0	28979,3	27361,9	25742,2
		PC kPa	63,75	58,56	54,44	50,35	45,69	41,22	36,96
		VZ l/s	0,98	0,94	0,90	0,86	0,82	0,77	0,72
	20	CT kcal/h	33495,4	31833,9	30166,5	29051,0	27371,2	25682,0	23981,5
		PC kPa	17,47	15,97	14,52	13,58	12,22	10,92	9,67
		VZ l/s	0,47	0,45	0,42	0,41	0,38	0,36	0,34

Fan Coil 55.000 Btu/h

4 Tubos somente aquecimento - Standard

Os dados de performance da serpentina de 2 tubos (refrigeração) estão nas tabelas anteriores (Standard).

Os dados de aquecimento na segunda serpentina de 2 tubos (seguem abaixo):

			Temperatura de entrada do ar TBS (°C) a 50% U.R.						
Temperatura de entrada da água (°C)	Delta de temperatura (°C)		10	13	16	18	21	24	27
43	5	CT kcal/h	9943,5	8908,3	7876,2	7189,9	6163,5	5141,0	4122,2
		PC kPa	131,31	107,50	85,90	72,74	54,90	39,37	26,20
		VZ l/s	0,55	0,49	0,43	0,39	0,34	0,28	0,22
	10	CT kcal/h	8445,2	7415,6	6388,1	5704,7	4681,6	3659,4	2630,1
		PC kPa	28,88	22,83	17,43	14,20	9,92	6,32	3,43
		VZ l/s	0,23	0,20	0,17	0,15	0,13	0,10	0,07
	20	CT kcal/h	5316,4	4284,0	3178,7	2363,1	926,3		
		PC kPa	3,91	2,58	1,43	0,76	0,16		
		VZ l/s	0,07	0,06	0,04	0,03	0,01		
49	5	CT kcal/h	11960,6	10927,2	9896,5	9211,0	8185,2	7163,1	6143,0
		PC kPa	179,90	152,63	127,45	111,83	90,17	70,67	53,35
		VZ l/s	0,66	0,60	0,55	0,51	0,45	0,39	0,33
	10	CT kcal/h	10497,8	9468,1	8441,1	7757,9	6735,8	5716,1	4698,6
		PC kPa	41,74	34,64	28,16	24,17	18,72	13,90	9,73
		VZ l/s	0,29	0,26	0,23	0,21	0,18	0,16	0,13
	20	CT kcal/h	7494,6	6459,6	5417,2	4702,9	3666,3	2510,5	1032,2
		PC kPa	6,92	5,30	3,87	3,04	1,88	0,86	0,17
		VZ l/s	0,10	0,09	0,07	0,06	0,05	0,03	0,01
54	5	CT kcal/h	13621,5	12590,1	11561,2	10876,8	9852,2	8830,5	7811,8
		PC kPa	224,00	194,11	166,21	148,73	124,20	101,72	81,33
		VZ l/s	0,76	0,70	0,64	0,60	0,54	0,49	0,43
	10	CT kcal/h	12186,6	11157,7	10131,6	9450,3	8428,0	7409,3	6393,2
		PC kPa	53,62	45,73	38,41	33,87	27,54	21,81	16,69
		VZ l/s	0,34	0,31	0,28	0,26	0,23	0,20	0,17
	20	CT kcal/h	9255,4	8225,0	7195,1	6507,1	5471,9	4425,2	3366,7
		PC kPa	9,86	7,98	6,28	5,25	3,85	2,63	1,57
		VZ l/s	0,13	0,11	0,10	0,09	0,07	0,06	0,04
60	5	CT kcal/h	15591,7	14563,2	13537,0	12854,1	11831,7	10811,9	9794,7
		PC kPa	281,43	248,56	217,60	198,02	170,28	144,48	120,66
		VZ l/s	0,87	0,81	0,75	0,71	0,66	0,60	0,54
	10	CT kcal/h	14189,2	13162,3	12138,2	11457,3	10436,9	9419,7	8405,0
		PC kPa	69,14	60,37	52,15	46,98	39,69	32,97	26,82
		VZ l/s	0,39	0,37	0,34	0,32	0,29	0,26	0,23
	20	CT kcal/h	11334,5	10306,9	9280,1	8596,0	7571,5	6543,3	5513,8
		PC kPa	13,82	11,66	9,66	8,43	6,71	5,17	3,80
		VZ l/s	0,16	0,14	0,13	0,12	0,10	0,09	0,07
71	5	CT kcal/h	19137,1	18114,7	17094,2	16415,0	15397,9	14382,8	13369,8
		PC kPa	397,22	359,40	323,37	300,34	267,29	236,05	206,62
		VZ l/s	1,07	1,02	0,96	0,92	0,86	0,80	0,75
	10	CT kcal/h	17790,7	16769,1	15749,7	15071,1	14055,4	13041,8	12029,9
		PC kPa	100,81	90,58	80,86	74,67	65,82	57,48	49,66
		VZ l/s	0,50	0,47	0,44	0,42	0,39	0,36	0,33
	20	CT kcal/h	15065,1	14042,2	13021,2	12341,5	11323,6	10307,1	9291,7
		PC kPa	22,12	19,50	17,03	15,47	13,26	11,20	9,30
		VZ l/s	0,21	0,19	0,18	0,17	0,16	0,14	0,13
77	5	CT kcal/h	21035,2	20016,0	18999,0	18322,1	17308,2	16296,2	15286,0
		PC kPa	465,44	425,15	386,60	361,85	326,18	292,24	260,05
		VZ l/s	1,18	1,13	1,07	1,03	0,97	0,91	0,86
	10	CT kcal/h	19717,1	18698,6	17682,2	17005,6	15992,6	14981,5	13972,5
		PC kPa	119,57	108,62	98,17	91,47	81,85	72,72	64,09
		VZ l/s	0,55	0,52	0,50	0,48	0,45	0,42	0,39
	20	CT kcal/h	17054,9	16036,1	15018,0	14340,2	13325,3	12312,0	11300,2
		PC kPa	27,13	24,29	21,60	19,88	17,43	15,12	12,97
		VZ l/s	0,24	0,22	0,21	0,20	0,19	0,17	0,16

Apêndice II - Unidades Especiais



7.000 Btu/h

Estamos disponibilizando também para as unidades 7.000 Btu/h do projeto 42B Unidades especiais com serpentinas de 4 filas. Segue abaixo lista com os códigos:

CÓDIGO	CAPACIDADE	TENSÃO	OPÇÃO	SAÍDA HIDRÁULICA	Nº DE FILAS
42BCA007A110KD4	7.000 Btu/h	115 V	Standard	Direita	4
42BCA007A110KE4	7.000 Btu/h	115 V	Standard	Esquerda	4
42BCA007A510KD4	7.000 Btu/h	220 V	Standard	Direita	4
42BCA007A510KE4	7.000 Btu/h	220 V	Standard	Esquerda	4
42BCA007A110HD4	7.000 Btu/h	115 V	Heady Duty	Direita	4
42BCA007A110HE4	7.000 Btu/h	115 V	Heady Duty	Esquerda	4
42BCA007A510HD4	7.000 Btu/h	220 V	Heady Duty	Direita	4
42BCA007A510HE4	7.000 Btu/h	220 V	Heady Duty	Esquerda	4

9.000 Btu/h

Estamos disponibilizando também para as unidades 9.000 Btu/h do projeto 42B Unidades especiais com serpentinas de 3 e 4 filas. Segue abaixo lista com os códigos:

CÓDIGO	CAPACIDADE	TENSÃO	OPÇÃO	SAÍDA HIDRÁULICA	Nº DE FILAS
42BCA009A110KD3	9.000 Btu/h	115 V	Standard	Direita	3
42BCA009A110KE3	9.000 Btu/h	115 V	Standard	Esquerda	3
42BCA009A510KD3	9.000 Btu/h	220 V	Standard	Direita	3
42BCA009A510KE3	9.000 Btu/h	220 V	Standard	Esquerda	3
42BCA009A110KD4	9.000 Btu/h	115 V	Standard	Direita	4
42BCA009A110KE4	9.000 Btu/h	115 V	Standard	Esquerda	4
42BCA009A510KD4	9.000 Btu/h	220 V	Standard	Direita	4
42BCA009A510KE4	9.000 Btu/h	220 V	Standard	Esquerda	4
42BCA009A110HD3	9.000 Btu/h	115 V	Heady Duty	Direita	3
42BCA009A110HE3	9.000 Btu/h	115 V	Heady Duty	Esquerda	3
42BCA009A510HD3	9.000 Btu/h	220 V	Heady Duty	Direita	3
42BCA009A510HE3	9.000 Btu/h	220 V	Heady Duty	Esquerda	3
42BCA009A110HD4	9.000 Btu/h	115 V	Heady Duty	Direita	4
42BCA009A110HE4	9.000 Btu/h	115 V	Heady Duty	Esquerda	4
42BCA009A510HD4	9.000 Btu/h	220 V	Heady Duty	Direita	4
42BCA009A510HE4	9.000 Btu/h	220 V	Heady Duty	Esquerda	4

12.000 Btu/h

Estamos disponibilizando também para as unidades 12.000 Btu/h do projeto 42B Unidades especiais com serpentinas de 4 filas. Segue abaixo lista com os códigos:

CÓDIGO	CAPACIDADE	TENSÃO	OPÇÃO	SAÍDA HIDRÁULICA	Nº DE FILAS
42BCA012A110KD4	12.000 Btu/h	115 V	Standard	Direita	4
42BCA012A110KE4	12.000 Btu/h	115 V	Standard	Esquerda	4
42BCA012A510KD4	12.000 Btu/h	220 V	Standard	Direita	4
42BCA012A510KE4	12.000 Btu/h	220 V	Standard	Esquerda	4
42BCA012A110HD4	12.000 Btu/h	115 V	Heady Duty	Direita	4
42BCA012A110HE4	12.000 Btu/h	115 V	Heady Duty	Esquerda	4
42BCA012A510HD4	12.000 Btu/h	220 V	Heady Duty	Direita	4
42BCA012A510HE4	12.000 Btu/h	220 V	Heady Duty	Esquerda	4

Curvas de Vazão X Pressão Estática Disponível para Heavy-duty

7.000 Btu/h - 4 Filas

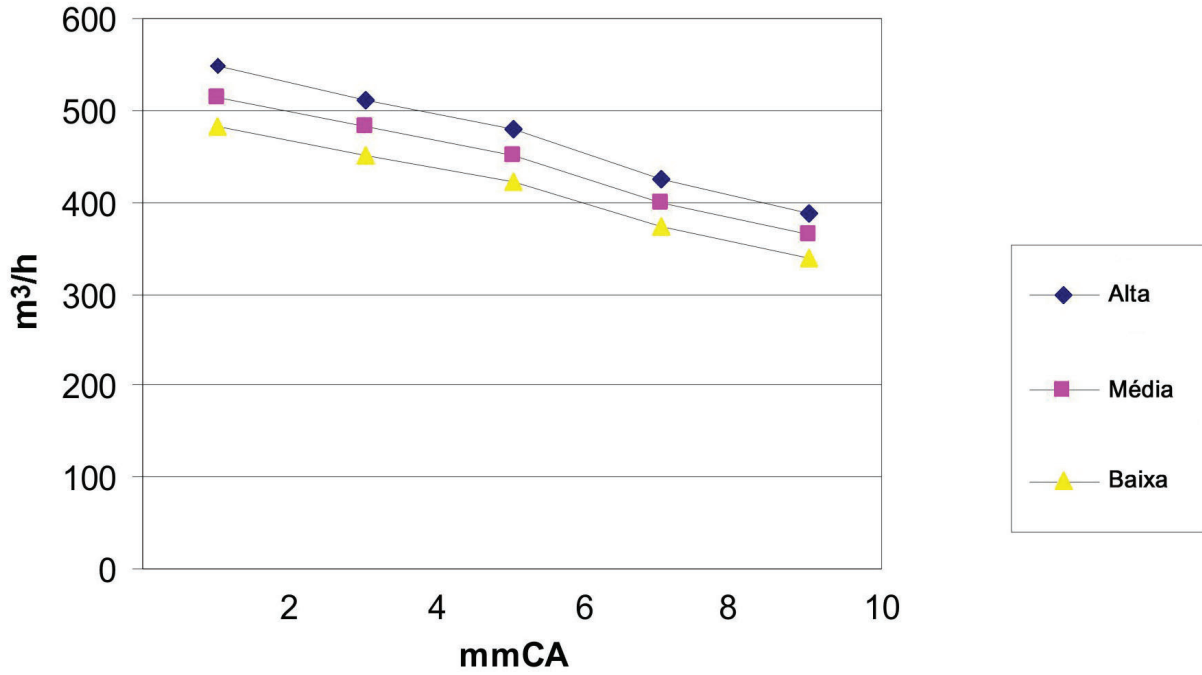

9.000 Btu/h - 3 Filas

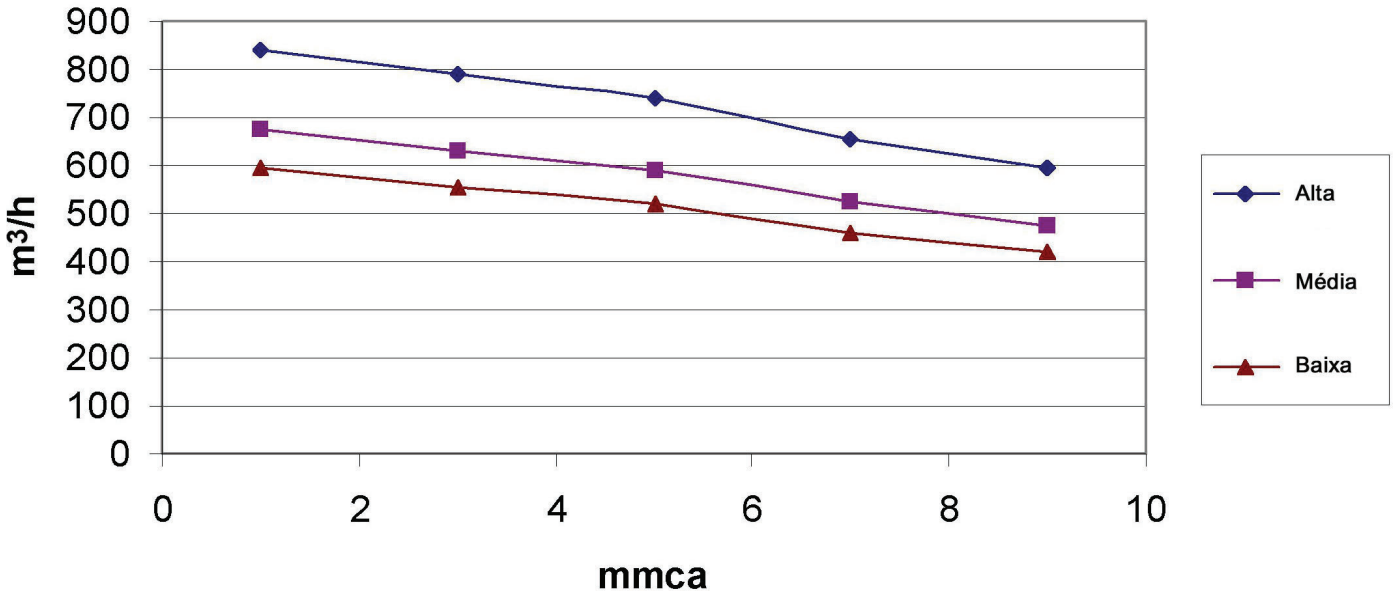

Apêndice II - Unidades Especiais



Curvas de Vazão X Pressão Estática Disponível para Heavy-duty (cont.)

9.000 Btu/h - 4 Filas

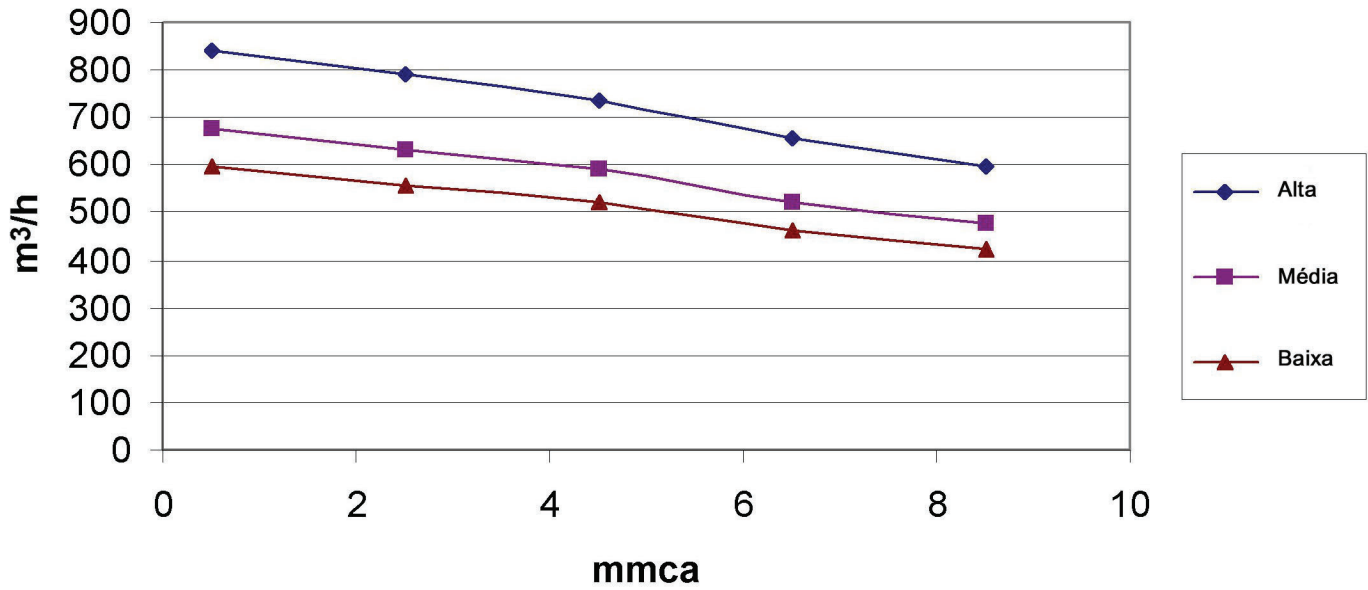

12.000 Btu/h - 4 Filas

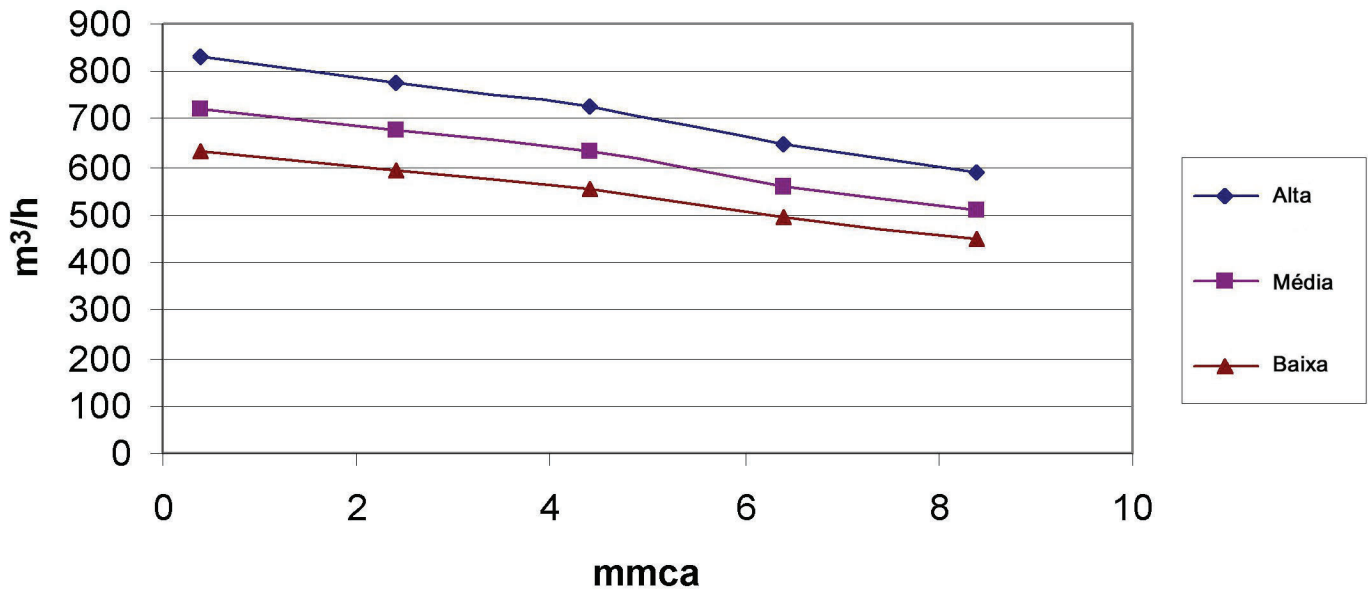

Tabelas de Performance - Unidades Especiais

LEGENDA

CT = Capacidade Total

CS = Capacidade Sensível

PC = Perda de Carga

VZ = Vazão

Fan Coil 7.000 Btu/h

2 Tubos somente refrigeração - 4 filas - Vazão alta

Temperatura de entrada da água gelada °C	Elevação da temperatura da água gelada °C	Condições de entrada do ar TBS/TBU - °C											
				22		24			26			28	
				15	17	15	17	19	17	19	21	19	21
5	3	CT	kcal/h	2187,9	2867,3	2224,3	2858,6	3597,5	2848,9	3588,4	4386,0	3578,4	4376,5
		CS	kcal/h	1735,1	1769,0	1977,6	1991,9	2030,7	2214,9	2253,9	2294,6	2476,9	2518,4
		PC	kPa	15,1	24,1	15,5	23,9	35,7	23,8	35,5	50,4	35,3	50,2
		VZ	l/s	0,206	0,269	0,210	0,268	0,336	0,267	0,336	0,409	0,335	0,408
	5	CT	kcal/h	1834,8	2461,3	1959,4	2466,3	3223,9	2515,9	3216,1	4021,4	3208,6	4013,4
		CS	kcal/h	1544,3	1564,7	1817,1	1790,3	1844,8	2035,8	2065,0	2115,2	2286,2	2336,7
		PC	kPa	4,3	7,5	4,8	7,5	12,0	7,8	11,9	17,6	11,9	17,5
		VZ	l/s	0,104	0,139	0,111	0,139	0,181	0,142	0,181	0,226	0,180	0,225
	7	CT	kcal/h	1498,6	1921,9	1711,8	2016,5	2718,8	2153,4	2720,2	3585,9	2782,9	3577,8
		CS	kcal/h	1355,7	1305,9	1648,4	1564,8	1604,9	1840,7	1824,6	1909,8	2072,2	2127,6
		PC	kPa	1,6	2,4	1,9	2,6	4,7	3,0	4,7	8,0	4,9	8,0
		VZ	l/s	0,061	0,078	0,070	0,082	0,110	0,087	0,110	0,144	0,112	0,144
9	CT	kcal/h	1217,2	1403,3	1455,3	1622,1	2097,2	1819,0	2198,3	2980,7	2335,1	2988,1	
	CS	kcal/h	1167,8	1063,8	1455,3	1365,2	1324,3	1653,4	1579,9	1638,5	1852,3	1858,4	
	PC	kPa	0,7	0,9	0,9	1,1	1,7	1,3	1,9	3,4	2,1	3,4	
	VZ	l/s	0,039	0,045	0,046	0,051	0,066	0,057	0,069	0,093	0,073	0,094	
7	3	CT	kcal/h	1717,1	2344,5	1819,8	2334,4	3073,9	2359,0	3064,3	3859,5	3053,6	3849,5
		CS	kcal/h	1495,9	1513,2	1758,3	1733,1	1777,0	1968,4	1997,6	2042,6	2218,2	2263,5
		PC	kPa	9,9	16,8	10,9	16,7	26,8	17,0	26,7	39,8	26,5	39,7
		VZ	l/s	0,163	0,221	0,172	0,220	0,288	0,222	0,288	0,361	0,287	0,360
	5	CT	kcal/h	1429,1	1884,3	1616,4	1952,0	2659,9	2054,5	2653,4	3466,1	2685,9	3457,8
		CS	kcal/h	1329,1	1292,3	1616,4	1541,0	1580,2	1802,6	1798,6	1857,9	2034,4	2076,0
		PC	kPa	2,6	4,5	3,3	4,8	8,6	5,3	8,5	13,4	8,7	13,3
		VZ	l/s	0,082	0,107	0,092	0,111	0,150	0,117	0,150	0,195	0,152	0,194
	7	CT	kcal/h	1159,0	1388,0	1424,3	1572,0	2083,4	1759,4	2164,3	2961,3	2268,3	2953,3
		CS	kcal/h	1159,0	1060,2	1424,3	1346,2	1320,0	1632,8	1568,7	1631,3	1828,4	1845,6
		PC	kPa	0,9	1,3	1,4	1,6	2,8	2,0	3,0	5,5	3,3	5,5
		VZ	l/s	0,048	0,057	0,058	0,064	0,084	0,072	0,088	0,119	0,092	0,119
9	CT	kcal/h	964,1	1018,8	1200,0	1246,2	1494,3	1470,3	1710,3	2286,3	1900,3	2372,4	
	CS	kcal/h	964,0	875,7	1200,0	1157,9	1062,5	1470,3	1357,0	1344,4	1640,9	1589,5	
	PC	kPa	0,5	0,6	0,7	0,7	0,9	0,9	1,2	2,1	1,4	2,2	
	VZ	l/s	0,031	0,033	0,038	0,040	0,048	0,047	0,054	0,072	0,060	0,075	
9	3	CT	kcal/h	1291,2	1785,5	1534,8	1821,4	2516,9	1894,4	2506,5	3301,3	2511,0	3290,9
		CS	kcal/h	1291,2	1253,0	1534,8	1489,8	1519,8	1739,2	1737,8	1787,5	1962,7	2005,9
		PC	kPa	5,9	10,4	8,1	10,7	18,7	11,5	18,6	30,0	18,7	29,8
		VZ	l/s	0,124	0,169	0,146	0,173	0,237	0,180	0,236	0,310	0,237	0,309
	5	CT	kcal/h	1120,1	1338,5	1371,8	1490,8	2033,0	1612,6	2086,2	2868,5	2163,3	2859,6
		CS	kcal/h	1120,0	1043,0	1371,8	1317,2	1300,9	1612,6	1539,8	1593,4	1790,4	1808,7
		PC	kPa	1,7	2,3	2,4	2,9	5,2	3,3	5,4	9,5	5,8	9,5
		VZ	l/s	0,065	0,077	0,079	0,085	0,115	0,092	0,118	0,162	0,123	0,161
	7	CT	kcal/h	904,1	950,8	1166,5	1204,4	1475,2	1434,0	1659,4	2263,9	1826,5	2328,8
		CS	kcal/h	904,0	846,8	1166,5	1143,5	1057,2	1434,0	1341,0	1336,2	1616,4	1575,1
		PC	kPa	0,7	0,7	0,9	1,0	1,5	1,4	1,8	3,3	2,2	3,5
		VZ	l/s	0,038	0,040	0,048	0,050	0,060	0,059	0,068	0,092	0,074	0,094
9	CT	kcal/h	733,0	746,3	961,0	961,6	1041,9	1209,3	1286,6	1613,7	1539,4	1806,9	
	CS	kcal/h	733,0	709,1	961,0	961,6	860,9	1209,3	1150,8	1070,5	1443,0	1350,7	
	PC	kPa	0,4	0,4	0,5	0,5	0,6	0,7	0,7	1,1	1,0	1,3	
	VZ	l/s	0,024	0,024	0,031	0,031	0,034	0,039	0,041	0,051	0,049	0,057	

Apêndice II - Unidades Especiais



Tabelas de Performance (cont.)

Fan Coil 7.000 Btu/h

2 Tubos somente refrigeração - 4 filas - Vazão média

Temperatura de entrada da água gelada°C	Elevação da temperatura da água gelada°C			Condições de entrada do ar TBS/TBU - °C									
				22		24			26			28	
				15	17	15	17	19	17	19	21	19	21
5	3	CT	kcal/h	2045,7	2679,4	2078,5	2671,1	3359,4	2662,0	3350,8	4093,5	3341,3	4083,9
		CS	kcal/h	1614,5	1648,3	1839,4	1854,7	1892,7	2060,9	2099,3	2138,5	2305,7	2345,7
		PC	kPa	13,5	21,4	13,8	21,3	31,7	21,2	31,5	44,7	31,4	44,5
		VZ	l/s	0,193	0,252	0,196	0,251	0,314	0,250	0,314	0,382	0,313	0,381
	5	CT	kcal/h	1716,1	2302,5	1831,2	2306,9	3020,7	2353,4	3013,4	3764,6	3006,4	3757,3
		CS	kcal/h	1436,6	1457,8	1690,6	1666,5	1723,1	1894,6	1926,9	1975,4	2131,7	2181,3
		PC	kPa	3,7	6,6	4,2	6,6	10,7	6,9	10,7	15,7	10,6	15,6
		VZ	l/s	0,098	0,130	0,104	0,130	0,170	0,133	0,170	0,211	0,169	0,211
	7	CT	kcal/h	1402,9	1803,4	1600,3	1891,0	2547,6	2016,3	2557,9	3357,8	2607,7	3350,5
		CS	kcal/h	1262,4	1217,5	1536,1	1457,7	1497,2	1714,0	1705,6	1782,2	1930,6	1984,7
		PC	kPa	1,4	2,1	1,7	2,3	4,1	2,6	4,2	7,0	4,3	7,0
		VZ	l/s	0,057	0,073	0,065	0,077	0,103	0,082	0,103	0,135	0,105	0,135
9	CT	kcal/h	1152,2	1323,4	1360,9	1521,7	1970,6	1705,5	2065,1	2796,8	2190,3	2806,2	
	CS	kcal/h	1097,3	993,9	1360,9	1271,9	1235,9	1542,7	1473,2	1529,8	1725,8	1735,0	
	PC	kPa	0,7	0,8	0,8	1,0	1,5	1,2	1,7	3,0	1,9	3,0	
	VZ	l/s	0,037	0,042	0,043	0,048	0,062	0,054	0,065	0,088	0,069	0,088	
7	3	CT	kcal/h	1605,1	2193,3	1696,7	2183,6	2872,9	2205,8	2863,9	3604,7	2853,8	3595,2
		CS	kcal/h	1391,1	1409,7	1634,8	1613,0	1656,0	1831,2	1860,2	1904,1	2064,3	2108,5
		PC	kPa	8,9	15,0	9,7	14,9	23,9	15,1	23,7	35,4	23,6	35,2
		VZ	l/s	0,153	0,207	0,161	0,206	0,270	0,208	0,269	0,338	0,268	0,337
	5	CT	kcal/h	1336,1	1765,4	1505,6	1828,1	2492,9	1920,8	2487,4	3248,8	2516,0	3240,8
		CS	kcal/h	1237,6	1203,5	1505,6	1434,2	1474,3	1676,8	1676,8	1735,9	1894,8	1937,7
		PC	kPa	2,6	4,0	2,9	4,2	7,7	4,6	7,6	12,0	7,7	11,9
		VZ	l/s	0,077	0,101	0,086	0,104	0,141	0,109	0,141	0,183	0,142	0,182
	7	CT	kcal/h	1080,9	1301,8	1329,8	1473,5	1955,4	1645,3	2030,8	2775,6	2124,8	2767,7
		CS	kcal/h	1080,9	986,9	1329,8	1253,5	1230,8	1520,3	1461,6	1522,3	1702,0	1720,4
		PC	kPa	0,8	1,1	1,2	1,4	2,5	1,8	2,7	4,9	2,9	4,9
		VZ	l/s	0,045	0,053	0,055	0,060	0,079	0,067	0,082	0,112	0,086	0,112
9	CT	kcal/h	916,1	974,0	1131,0	1174,3	1403,9	1371,6	1604,9	2148,8	1784,0	2229,5	
	CS	kcal/h	916,1	825,1	1131,0	1082,7	990,0	1371,6	1263,9	1254,8	1529,7	1482,4	
	PC	kPa	0,5	0,5	0,6	0,7	0,8	0,8	1,0	1,8	1,3	2,0	
	VZ	l/s	0,030	0,031	0,036	0,038	0,045	0,044	0,051	0,068	0,056	0,070	
9	3	CT	kcal/h	1200,0	1673,2	1428,2	1705,5	2355,2	1769,8	2345,4	3086,1	2348,7	3076,3
		CS	kcal/h	1200,0	1166,8	1428,2	1386,1	1416,1	1616,9	1617,9	1666,1	1825,7	1868,2
		PC	kPa	5,2	9,3	7,1	9,6	16,7	10,2	16,6	26,7	16,6	26,5
		VZ	l/s	0,115	0,159	0,136	0,162	0,222	0,168	0,221	0,290	0,222	0,289
	5	CT	kcal/h	1044,7	1253,9	1278,7	1395,1	1908,5	1500,9	1954,6	2692,6	2024,0	2684,3
		CS	kcal/h	1044,7	970,0	1278,7	1225,0	1213,3	1500,9	1433,2	1488,6	1665,0	1687,9
		PC	kPa	1,5	2,1	2,1	2,5	4,6	2,9	4,8	8,6	5,1	8,5
		VZ	l/s	0,061	0,072	0,074	0,080	0,109	0,086	0,111	0,152	0,115	0,152
	7	CT	kcal/h	848,5	895,4	1089,1	1127,2	1385,0	1338,6	1552,0	2123,4	1709,9	2186,3
		CS	kcal/h	848,5	791,3	1089,1	1065,6	984,3	1338,6	1245,4	1245,3	1503,5	1468,0
		PC	kPa	0,6	0,7	0,8	0,9	1,3	1,2	1,6	2,9	1,9	3,1
		VZ	l/s	0,035	0,037	0,045	0,047	0,057	0,055	0,063	0,086	0,070	0,089
9	CT	kcal/h	698,3	711,9	912,9	913,3	992,7	1135,9	1206,7	1517,3	1441,1	1694,3	
	CS	kcal/h	698,2	671,0	912,9	913,3	808,0	1135,9	1072,6	997,4	1344,5	1256,7	
	PC	kPa	0,4	0,4	0,5	0,5	0,5	0,6	0,7	0,9	0,8	1,2	
	VZ	l/s	0,023	0,023	0,030	0,030	0,032	0,036	0,039	0,048	0,046	0,054	

Fan Coil 7.000 Btu/h

2 Tubos - 4 filas - Vazão baixa

Temperatura de entrada da água gelada°C	Elevação da temperatura da água gelada°C			Condições de entrada do ar TBS/TBU - °C									
				22		24			26			28	
				15	17	15	17	19	17	19	21	19	21
5	3	CT	kcal/h	1936,0	2534,4	1966,2	2526,5	3175,9	2517,8	3167,6	3867,5	3158,6	3859,2
		CS	kcal/h	1522,4	1555,6	1733,6	1749,4	1786,6	1943,0	1980,6	2018,1	2174,4	2213,6
		PC	kPa	12,3	19,5	12,6	19,4	28,7	19,2	28,6	40,5	28,5	40,3
		VZ	l/s	0,183	0,238	0,186	0,238	0,298	0,237	0,297	0,361	0,296	0,361
	5	CT	kcal/h	1624,4	2180,0	1732,3	2184,2	2861,2	2227,9	2854,2	3566,0	2847,7	3559,3
		CS	kcal/h	1354,0	1375,7	1593,6	1571,8	1628,2	1786,4	1819,7	1867,8	2012,1	2061,8
		PC	kPa	3,4	5,9	3,8	5,9	9,9	6,2	9,8	14,3	9,8	14,2
		VZ	l/s	0,093	0,123	0,099	0,124	0,161	0,126	0,161	0,200	0,160	0,200
	7	CT	kcal/h	1328,2	1711,6	1514,4	1792,8	2415,2	1910,3	2419,3	3179,1	2475,5	3174,1
		CS	kcal/h	1190,0	1149,6	1449,8	1374,9	1414,4	1616,7	1607,0	1682,9	1824,2	1874,7
		PC	kPa	1,2	1,9	1,5	2,1	3,7	2,4	3,7	6,3	3,9	6,3
		VZ	l/s	0,054	0,070	0,062	0,073	0,098	0,077	0,098	0,128	0,100	0,128
9	CT	kcal/h	1104,2	1263,4	1291,6	1443,0	1872,4	1615,8	1961,8	2654,3	2078,3	2663,6	
	CS	kcal/h	1045,0	941,0	1291,5	1199,9	1167,8	1455,4	1391,4	1445,9	1628,8	1639,4	
	PC	kPa	0,7	0,8	0,8	0,9	1,4	1,1	1,5	2,7	1,7	2,8	
	VZ	l/s	0,035	0,040	0,041	0,046	0,059	0,051	0,062	0,083	0,065	0,084	
7	3	CT	kcal/h	1517,8	2076,5	1601,5	2067,3	2717,7	2087,5	2709,2	3408,2	2699,6	3399,1
		CS	kcal/h	1310,1	1330,2	1539,4	1521,1	1563,0	1726,0	1754,8	1797,5	1946,4	1989,5
		PC	kPa	8,0	13,6	8,8	13,5	21,7	13,8	21,6	32,1	21,4	31,9
		VZ	l/s	0,145	0,196	0,152	0,195	0,256	0,197	0,255	0,319	0,254	0,319
	5	CT	kcal/h	1263,1	1674,4	1421,3	1732,1	2361,0	1817,6	2354,4	3080,4	2382,9	3072,8
		CS	kcal/h	1165,3	1136,0	1421,3	1352,2	1391,7	1580,3	1581,0	1641,9	1786,9	1831,4
		PC	kPa	2,1	3,6	2,6	3,8	6,9	4,2	6,9	10,9	7,0	10,9
		VZ	l/s	0,073	0,095	0,081	0,099	0,134	0,103	0,133	0,174	0,135	0,173
	7	CT	kcal/h	1021,8	1235,6	1257,0	1397,2	1862,7	1556,0	1927,5	2631,9	2014,4	2624,4
		CS	kcal/h	1021,8	930,9	1257,0	1182,2	1165,6	1433,0	1379,6	1438,4	1605,2	1624,4
		PC	kPa	0,8	1,0	1,1	1,3	2,3	1,6	2,4	4,4	2,6	4,4
		VZ	l/s	0,042	0,051	0,052	0,057	0,076	0,064	0,078	0,106	0,082	0,106
9	CT	kcal/h	878,4	938,6	1079,4	1121,3	1334,5	1296,9	1523,6	2042,1	1693,2	2133,2	
	CS	kcal/h	878,4	785,6	1079,4	1026,4	934,6	1296,9	1192,6	1185,9	1443,8	1407,7	
	PC	kPa	0,5	0,5	0,6	0,6	0,8	0,8	0,9	1,7	1,2	1,8	
	VZ	l/s	0,028	0,030	0,035	0,036	0,043	0,041	0,048	0,064	0,054	0,067	
9	3	CT	kcal/h	1130,1	1585,7	1346,0	1615,8	2230,1	1673,7	2221,0	2920,0	2223,3	2910,6
		CS	kcal/h	1130,1	1100,4	1346,0	1306,5	1336,5	1523,2	1526,0	1572,8	1721,0	1762,6
		PC	kPa	4,6	8,5	6,4	8,8	15,2	9,3	15,1	24,2	15,1	24,1
		VZ	l/s	0,109	0,151	0,129	0,154	0,211	0,159	0,210	0,275	0,210	0,274
	5	CT	kcal/h	986,8	1188,8	1207,1	1321,1	1809,4	1415,1	1852,8	2553,6	1916,4	2545,9
		CS	kcal/h	986,8	914,2	1207,1	1154,4	1144,7	1415,1	1351,5	1406,8	1569,0	1593,9
		PC	kPa	1,3	1,9	1,9	2,3	4,1	2,6	4,3	7,9	4,6	7,9
		VZ	l/s	0,057	0,069	0,070	0,076	0,103	0,081	0,105	0,144	0,109	0,144
	7	CT	kcal/h	807,8	852,9	1029,3	1066,6	1315,3	1265,3	1472,0	2020,5	1620,5	2075,7
		CS	kcal/h	807,7	748,1	1029,3	1005,1	928,4	1265,3	1174,4	1178,2	1417,5	1385,8
		PC	kPa	0,6	0,6	0,8	0,8	1,2	1,1	1,4	2,6	1,7	2,8
		VZ	l/s	0,034	0,036	0,043	0,044	0,054	0,052	0,060	0,082	0,066	0,084
9	CT	kcal/h	670,6	685,8	875,4	875,3	956,6	1081,2	1148,1	1456,8	1364,6	1609,3	
	CS	kcal/h	670,6	640,7	875,4	875,3	768,2	1081,2	1013,8	947,7	1268,8	1185,6	
	PC	kPa	0,3	0,3	0,5	0,5	0,5	0,6	0,6	0,9	0,8	1,0	
	VZ	l/s	0,022	0,023	0,028	0,028	0,031	0,035	0,037	0,046	0,044	0,051	

Apêndice II - Unidades Especiais

Tabelas de Performance (cont.)



Fan Coil 7.000 Btu/h

2 Tubos somente aquecimento - 4 filas - Vazão alta

Temperatura de entrada da água°C	Delta de Temperatura°C			Temperatura de entrada do ar TBS (°C) a 50% U.R.						
				10	13	16	18	21	24	27
38	5	CT	kcal/h	2841,7	2519,3	2195,4	1978,4	1650,6	1316,7	968,7
		PC	kPa	7,77	6,26	4,90	4,07	2,94	1,96	1,04
		VZ	l/s	0,157	0,139	0,120	0,108	0,090	0,071	0,052
	10	CT	kcal/h	2589,5	2244,2	1889,1	1644,9	1263,6	840,3	444,6
		PC	kPa	1,96	1,47	1,04	0,79	0,46	0,24	0,11
		VZ	l/s	0,071	0,061	0,052	0,045	0,034	0,022	0,011
	20	CT	kcal/h	1620,7	1256,4	838,2				
		PC	kPa	0,27	0,20	0,13				
		VZ	l/s	0,022	0,017	0,011				
43	5	CT	kcal/h	3340,9	3023,8	2705,9	2493,5	2174,3	1852,7	1528,9
		PC	kPa	10,16	8,50	6,97	6,02	4,71	3,53	2,50
		VZ	l/s	0,185	0,167	0,149	0,137	0,119	0,101	0,083
	10	CT	kcal/h	3129,7	2800,5	2466,6	2238,6	1890,0	1528,5	1144,4
		PC	kPa	2,70	2,25	1,77	1,46	1,04	0,68	0,38
		VZ	l/s	0,086	0,077	0,068	0,061	0,052	0,042	0,031
	20	CT	kcal/h	2327,0	1903,6	1508,4	1254,5	837,3		
		PC	kPa	0,41	0,30	0,22	0,18	0,11		
		VZ	l/s	0,03	0,026	0,020	0,017	0,011		
49	5	CT	kcal/h	3919,0	3607,6	3295,9	3087,9	2775,6	2462,6	2148,6
		PC	kPa	13,21	11,39	9,69	8,62	7,12	5,75	4,50
		VZ	l/s	0,218	0,200	0,183	0,171	0,154	0,136	0,118
	10	CT	kcal/h	3737,3	3419,5	3098,7	2884,9	2559,5	2228,4	1886,9
		PC	kPa	3,61	3,08	2,59	2,28	1,84	1,44	1,04
		VZ	l/s	0,104	0,095	0,086	0,080	0,071	0,061	0,052
	20	CT	kcal/h	3124,9	2754,5	2363,9	2097,0	1659,1	1257,4	866,0
		PC	kPa	0,73	0,57	0,42	0,33	0,23	0,16	0,11
		VZ	l/s	0,043	0,038	0,032	0,029	0,023	0,017	0,012
54	5	CT	kcal/h	4384,4	4077,5	3770,6	3565,7	3258,4	2950,6	2642,4
		PC	kPa	15,85	13,92	12,10	10,94	9,31	7,79	6,39
		VZ	l/s	0,244	0,227	0,210	0,198	0,181	0,164	0,146
	10	CT	kcal/h	4222,0	3910,2	3597,0	3387,4	3071,4	2753,8	2433,0
		PC	kPa	4,39	3,83	3,30	2,97	2,50	2,06	1,65
		VZ	l/s	0,117	0,109	0,100	0,094	0,085	0,076	0,067
	20	CT	kcal/h	3717,3	3368,8	3011,4	2766,3	2388,5	1983,4	1542,1
		PC	kPa	1,03	0,85	0,68	0,57	0,43	0,29	0,19
		VZ	l/s	0,051	0,047	0,042	0,038	0,033	0,027	0,021
60	5	CT	kcal/h	4924,9	4623,2	4321,5	4120,2	3818,3	3516,2	3213,8
		PC	kPa	19,16	17,11	15,15	13,91	12,14	10,47	8,91
		VZ	l/s	0,275	0,258	0,241	0,230	0,213	0,196	0,179
	10	CT	kcal/h	4781,4	4475,9	4169,6	3965,0	3657,5	3348,9	3038,0
		PC	kPa	5,35	4,76	4,20	3,84	3,33	2,89	2,39
		VZ	l/s	0,133	0,125	0,116	0,110	0,102	0,093	0,084
	20	CT	kcal/h	4364,8	4037,8	3703,3	3476,2	3129,7	2773,2	2402,9
		PC	kPa	1,39	1,21	1,02	0,90	0,73	0,57	0,43
		VZ	l/s	0,061	0,056	0,051	0,048	0,043	0,038	0,033
66	5	CT	kcal/h	5446,7	5150,0	4853,3	4655,4	4358,6	4061,7	3764,7
		PC	kPa	22,56	20,40	18,34	17,02	15,12	13,32	11,62
		VZ	l/s	0,305	0,289	0,272	0,261	0,244	0,227	0,210
	10	CT	kcal/h	5319,0	5019,1	4718,9	4518,5	4217,6	3915,9	3613,4
		PC	kPa	6,35	5,73	5,13	4,75	4,20	3,68	3,19
		VZ	l/s	0,149	0,140	0,132	0,126	0,118	0,109	0,101
	20	CT	kcal/h	4960,3	4645,8	4328,8	4115,4	3790,9	3461,3	3121,9
		PC	kPa	1,68	1,50	1,33	1,21	1,05	0,89	0,72
		VZ	l/s	0,069	0,065	0,060	0,057	0,053	0,048	0,043
71	5	CT	kcal/h	5868,1	5575,4	5282,7	5087,5	4794,8	4502,0	4209,1
		PC	kPa	25,45	23,22	21,07	19,69	17,70	15,80	14,00
		VZ	l/s	0,330	0,313	0,297	0,286	0,269	0,253	0,236
	10	CT	kcal/h	5751,3	5456,1	5160,7	4963,5	4667,2	4370,6	4073,5
		PC	kPa	7,19	6,55	5,93	5,53	4,96	4,41	3,89
		VZ	l/s	0,161	0,153	0,145	0,139	0,131	0,122	0,114
	20	CT	kcal/h	5429,2	5122,4	4814,2	4608,4	4295,7	3980,4	3659,6
		PC	kPa	1,94	1,75	1,57	1,45	1,29	1,12	0,98
		VZ	l/s	0,076	0,071	0,067	0,064	0,060	0,055	0,051
77	5	CT	kcal/h	6358,3	6070,2	5782,2	5590,2	5302,1	5014,1	4726,0
		PC	kPa	28,97	26,65	24,42	22,97	20,89	18,89	16,98
		VZ	l/s	0,359	0,342	0,326	0,315	0,299	0,282	0,266
	10	CT	kcal/h	6253,1	5962,9	5672,6	5478,9	5188,2	4897,2	4605,8
		PC	kPa	8,21	7,55	6,90	6,49	5,89	5,31	4,76
		VZ	l/s	0,176	0,168	0,159	0,154	0,146	0,137	0,129
	20	CT	kcal/h	5967,6	5668,8	5368,7	5167,7	4864,7	4560,4	4253,9
		PC	kPa	2,25	2,05	1,87	1,74	1,57	1,40	1,24
		VZ	l/s	0,084	0,079	0,075	0,072	0,068	0,064	0,059

Fan Coil 7.000 Btu/h

2 Tubos somente aquecimento - 4 filas - Vazão média

Temperatura de entrada da água°C	Delta de Temperatura°C			Temperatura de entrada do ar TBS (°C) a 50% U.R.						
				10	13	16	18	21	24	27
38	5	CT	kcal/h	2690,6	2386,5	2081,0	1876,3	1566,9	1250,7	922,0
		PC	kPa	7,04	5,68	4,45	3,70	2,68	1,76	0,94
		VZ	l/s	0,148	0,131	0,114	0,103	0,085	0,068	0,049
	10	CT	kcal/h	2457,2	2131,3	1795,9	1565,0	1204,3	808,5	432,7
		PC	kPa	1,76	1,33	0,94	0,71	0,42	0,23	0,11
		VZ	l/s	0,067	0,058	0,049	0,042	0,032	0,021	0,011
	20	CT	kcal/h	1562,4	1213,3	878,3				
		PC	kPa	0,26	0,19	0,13				
		VZ	l/s	0,021	0,016	0,012				
43	5	CT	kcal/h	3160,3	2861,4	2561,7	2361,4	2060,4	1757,1	1451,7
		PC	kPa	9,19	7,70	6,31	5,45	4,28	3,21	2,28
		VZ	l/s	0,175	0,158	0,141	0,130	0,113	0,096	0,079
	10	CT	kcal/h	2968,0	2656,9	2340,5	2125,3	1796,1	1454,5	1091,1
		PC	kPa	2,46	2,03	1,60	1,32	0,94	0,61	0,34
		VZ	l/s	0,082	0,073	0,064	0,058	0,049	0,039	0,029
	20	CT	kcal/h	2216,5	1819,7	1453,6	1214,3	875,3		
		PC	kPa	0,37	0,28	0,21	0,17	0,12		
		VZ	l/s	0,03	0,025	0,020	0,016	0,012		
49	5	CT	kcal/h	3704,0	3410,6	3116,9	2920,8	2626,5	2331,4	2035,4
		PC	kPa	11,94	10,30	8,77	7,80	6,45	5,21	4,08
		VZ	l/s	0,206	0,189	0,173	0,162	0,145	0,129	0,112
	10	CT	kcal/h	3539,8	3240,2	2937,7	2736,1	2428,2	2114,9	1792,5
		PC	kPa	3,27	2,80	2,35	2,08	1,69	1,30	0,93
		VZ	l/s	0,098	0,090	0,081	0,076	0,067	0,058	0,049
	20	CT	kcal/h	2970,0	2619,9	2250,6	1997,9	1588,7	1214,9	874,6
		PC	kPa	0,66	0,51	0,38	0,30	0,21	0,16	0,11
		VZ	l/s	0,041	0,036	0,031	0,027	0,022	0,016	0,012
54	5	CT	kcal/h	4141,5	3852,4	3563,2	3370,3	3080,7	2790,7	2500,2
		PC	kPa	14,31	12,57	10,93	9,89	8,42	7,05	5,79
		VZ	l/s	0,231	0,214	0,198	0,187	0,171	0,155	0,138
	10	CT	kcal/h	3995,4	3701,6	3406,5	3209,0	2911,1	2611,7	2308,3
		PC	kPa	3,98	3,47	3,00	2,70	2,27	1,87	1,52
		VZ	l/s	0,111	0,103	0,094	0,089	0,081	0,072	0,064
	20	CT	kcal/h	3528,1	3199,2	2861,8	2630,3	2273,2	1889,8	1475,5
		PC	kPa	0,93	0,76	0,61	0,52	0,39	0,27	0,18
		VZ	l/s	0,049	0,044	0,039	0,036	0,031	0,026	0,020
60	5	CT	kcal/h	4649,4	4365,3	4081,1	3891,6	3607,2	3322,7	3037,9
		PC	kPa	17,28	15,43	13,67	12,55	10,96	9,45	8,05
		VZ	l/s	0,260	0,244	0,228	0,217	0,201	0,185	0,169
	10	CT	kcal/h	4520,9	4233,2	3944,7	3751,9	3462,3	3171,5	2879,2
		PC	kPa	4,85	4,31	3,80	3,48	3,02	2,58	2,17
		VZ	l/s	0,126	0,118	0,110	0,104	0,096	0,088	0,080
	20	CT	kcal/h	4139,6	3829,8	3513,6	3299,3	2972,4	2635,9	2286,0
		PC	kPa	1,26	1,09	0,92	0,81	0,66	0,52	0,39
		VZ	l/s	0,057	0,053	0,049	0,046	0,041	0,036	0,031
66	5	CT	kcal/h	5139,5	4860,2	4580,8	4394,5	4115,1	3835,5	3555,8
		PC	kPa	20,33	18,38	16,53	15,34	13,63	12,01	10,49
		VZ	l/s	0,288	0,272	0,256	0,246	0,230	0,214	0,199
	10	CT	kcal/h	5025,6	4743,6	4460,7	4272,0	3988,6	3704,5	3419,6
		PC	kPa	5,74	5,18	4,64	4,30	3,80	3,33	2,89
		VZ	l/s	0,140	0,133	0,125	0,119	0,111	0,103	0,095
	20	CT	kcal/h	4700,0	4403,5	4104,3	3902,1	3597,3	3284,3	2964,0
		PC	kPa	1,53	1,37	1,21	1,11	0,96	0,80	0,65
		VZ	l/s	0,065	0,061	0,057	0,054	0,050	0,046	0,041
71	5	CT	kcal/h	5535,2	5259,6	4984,1	4800,4	4524,8	4249,2	3973,5
		PC	kPa	22,91	20,90	18,98	17,73	15,95	14,24	12,62
		VZ	l/s	0,311	0,295	0,280	0,269	0,254	0,238	0,223
	10	CT	kcal/h	5431,5	5153,6	4875,3	4689,7	4411,2	4131,7	3852,0
		PC	kPa	6,49	5,91	5,36	5,00	4,48	3,99	3,52
		VZ	l/s	0,152	0,144	0,137	0,131	0,123	0,116	0,108
	20	CT	kcal/h	5140,2	4851,4	4561,2	4367,2	4072,4	3773,9	3472,1
		PC	kPa	1,76	1,59	1,43	1,32	1,17	1,04	0,88
		VZ	l/s	0,072	0,068	0,064	0,061	0,057	0,052	0,048
77	5	CT	kcal/h	5995,3	5724,2	5453,1	5272,4	5001,4	4730,3	4459,2
		PC	kPa	26,06	23,97	21,97	20,68	18,80	17,01	15,29
		VZ	l/s	0,338	0,323	0,307	0,297	0,282	0,266	0,251
	10	CT	kcal/h	5902,2	5629,2	5355,9	5173,6	4901,1	4626,2	4352,0
		PC	kPa	7,41	6,81	6,23	5,85	5,31	4,80	4,30
		VZ	l/s	0,166	0,158	0,150	0,145	0,138	0,130	0,122
	20	CT	kcal/h	5645,3	5364,1	5081,6	4892,4	4607,2	4320,7	4032,0
		PC	kPa	2,04	1,86	1,69	1,58	1,42	1,27	1,13
		VZ	l/s	0,079	0,075	0,071	0,068	0,064	0,060	0,056

Apêndice II - Unidades Especiais

Tabelas de Performance (cont.)



Fan Coil 7.000 Btu/h

2 Tubos somente aquecimento - 4 filas - Vazão baixa

Temperatura de entrada da água°C	Delta de Temperatura°C	Temperatura de entrada do ar TBS (°C) a 50% U.R.									
			10	13	16	18	21	24	27		
38	5	CT	kcal/h	2537,4	2251,8	1964,9	1772,6	1481,5	1183,6	874,4	
		PC	kPa	6,34	5,12	4,01	3,34	2,45	1,57	0,85	
		VZ	l/s	0,140	0,124	0,107	0,097	0,080	0,064	0,046	
	10	CT	kcal/h	2322,9	2016,4	1701,0	1483,7	1143,8	779,8	420,3	
		PC	kPa	1,58	1,19	0,84	0,64	0,38	0,22	0,10	
		VZ	l/s	0,064	0,055	0,046	0,040	0,031	0,021	0,010	
	20	CT	kcal/h	1504,5	1175,7	815,8					
		PC	kPa	0,24	0,18	0,12					
		VZ	l/s	0,020	0,016	0,011					
43	5	CT	kcal/h	2977,5	2696,9	2415,6	2227,5	1944,9	1660,7	1372,9	
		PC	kPa	8,26	6,92	5,68	4,91	3,86	2,90	2,08	
		VZ	l/s	0,164	0,149	0,133	0,122	0,107	0,091	0,074	
	10	CT	kcal/h	2803,3	2510,9	2212,4	2010,1	1700,6	1379,2	1036,8	
		PC	kPa	2,24	1,84	1,43	1,18	0,84	0,55	0,31	
		VZ	l/s	0,077	0,069	0,061	0,055	0,046	0,037	0,028	
	20	CT	kcal/h	2102,6	1736,7	1397,8	1172,5	819,1			
		PC	kPa	0,34	0,26	0,20	0,17	0,11			
		VZ	l/s	0,03	0,024	0,019	0,016	0,011			
49	5	CT	kcal/h	3486,6	3211,3	2935,8	2751,7	2475,5	2198,6	1920,7	
		PC	kPa	10,71	9,25	7,87	7,01	5,80	4,69	3,68	
		VZ	l/s	0,193	0,178	0,163	0,152	0,137	0,121	0,105	
	10	CT	kcal/h	3339,5	3058,2	2774,3	2584,8	2294,8	1999,6	1696,6	
		PC	kPa	2,95	2,53	2,13	1,88	1,52	1,16	0,84	
		VZ	l/s	0,092	0,085	0,077	0,071	0,063	0,055	0,046	
	20	CT	kcal/h	2812,2	2482,9	2138,8	1896,6	1518,1	1171,1	790,1	
		PC	kPa	0,59	0,46	0,34	0,27	0,20	0,15	0,10	
		VZ	l/s	0,039	0,034	0,029	0,026	0,021	0,016	0,010	
54	5	CT	kcal/h	3896,1	3624,9	3353,7	3172,7	2901,0	2628,9	2356,4	
		PC	kPa	12,83	11,27	9,80	8,87	7,56	6,33	5,21	
		VZ	l/s	0,217	0,201	0,186	0,176	0,161	0,145	0,130	
	10	CT	kcal/h	3765,9	3490,2	3213,3	3028,0	2749,1	2467,3	2181,8	
		PC	kPa	3,58	3,13	2,70	2,43	2,05	1,69	1,37	
		VZ	l/s	0,105	0,097	0,089	0,084	0,076	0,068	0,060	
	20	CT	kcal/h	3335,8	3026,7	2709,6	2491,8	2155,6	1794,3	1409,5	
		PC	kPa	0,83	0,68	0,55	0,46	0,35	0,24	0,17	
		VZ	l/s	0,046	0,042	0,037	0,034	0,030	0,024	0,019	
60	5	CT	kcal/h	4371,3	4104,9	3838,4	3660,7	3394,0	3127,1	2860,0	
		PC	kPa	15,47	13,82	12,25	11,25	9,82	8,48	7,22	
		VZ	l/s	0,244	0,229	0,214	0,204	0,189	0,174	0,159	
	10	CT	kcal/h	4257,6	3987,6	3717,0	3536,2	3264,5	2991,7	2717,5	
		PC	kPa	4,35	3,88	3,42	3,13	2,72	2,33	1,96	
		VZ	l/s	0,119	0,111	0,103	0,098	0,091	0,083	0,075	
	20	CT	kcal/h	3910,9	3618,0	3320,9	3119,6	2812,5	2496,1	2166,9	
		PC	kPa	1,13	0,97	0,82	0,72	0,59	0,46	0,35	
		VZ	l/s	0,054	0,050	0,046	0,043	0,039	0,034	0,030	
66	5	CT	kcal/h	4829,7	4567,9	4305,9	4131,3	3869,3	3607,1	3344,9	
		PC	kPa	18,18	16,44	14,79	13,73	12,20	10,76	9,39	
		VZ	l/s	0,271	0,256	0,241	0,231	0,216	0,201	0,187	
	10	CT	kcal/h	4729,2	4464,6	4199,6	4022,9	3756,9	3490,5	3223,3	
		PC	kPa	5,15	4,65	4,17	3,86	3,42	3,00	2,60	
		VZ	l/s	0,132	0,125	0,117	0,112	0,105	0,097	0,090	
	20	CT	kcal/h	4435,7	4157,2	3875,5	3686,3	3398,6	3104,3	2803,5	
		PC	kPa	1,38	1,23	1,10	1,00	0,86	0,72	0,58	
		VZ	l/s	0,062	0,058	0,054	0,051	0,047	0,043	0,039	
71	5	CT	kcal/h	5199,6	4941,4	4683,1	4510,9	4252,6	3994,3	3735,8	
		PC	kPa	20,47	18,68	16,96	15,86	14,26	12,74	11,30	
		VZ	l/s	0,292	0,277	0,263	0,253	0,238	0,224	0,209	
	10	CT	kcal/h	5108,5	4848,0	4587,2	4413,2	4151,9	3890,2	3627,9	
		PC	kPa	5,82	5,30	4,80	4,48	4,02	3,58	3,16	
		VZ	l/s	0,143	0,136	0,128	0,123	0,116	0,109	0,101	
	20	CT	kcal/h	4847,4	4577,3	4304,3	4122,3	3845,4	3565,1	3281,6	
		PC	kPa	1,59	1,43	1,29	1,19	1,06	0,93	0,80	
		VZ	l/s	0,068	0,064	0,060	0,057	0,053	0,050	0,046	
77	5	CT	kcal/h	5629,7	5375,6	5121,6	4952,3	4698,3	4444,2	4190,1	
		PC	kPa	23,26	21,41	19,62	18,47	16,80	15,20	13,67	
		VZ	l/s	0,317	0,303	0,288	0,279	0,264	0,250	0,235	
	10	CT	kcal/h	5548,2	5292,4	5036,3	4865,5	4609,2	4352,5	4095,5	
		PC	kPa	6,63	6,10	5,58	5,24	4,76	4,30	3,86	
		VZ	l/s	0,156	0,149	0,141	0,137	0,129	0,122	0,115	
	20	CT	kcal/h	5319,0	5055,5	4790,7	4613,4	4346,7	4077,4	3806,5	
		PC	kPa	1,83	1,68	1,52	1,43	1,28	1,15	1,02	
		VZ	l/s	0,074	0,071	0,067	0,064	0,061	0,057	0,053	

Fan Coil 9.000 Btu/h

2 Tubos somente refrigeração - 3 filas - Vazão alta

Temperatura de entrada de água gelada (°C)	Elevação da temperatura da água gelada (°C)	Condições de entrada de ar TBS/TBU (°C)										
		22		24			26			28		
		15	17	15	17	19	17	19	21	19	21	
5	5	CT kcal/h	2777,12	3677,49	2903,71	3661,47	4722,01	3688,23	4706,59	5842,05	5275,15	5822,21
		CS kcal/h	2346,15	2342,26	2729,37	2678,83	2705,59	3031,65	3044,03	3066,61	3748,89	3404,30
		PC kPa	29,90	48,44	32,31	48,06	74,67	48,66	74,26	108,18	88,41	107,54
		VZ l/s	0,16	0,21	0,16	0,21	0,27	0,21	0,26	0,33	0,30	0,33
	7	CT kcal/h	2399,02	3118,50	2633,02	3179,25	4194,76	3297,64	4178,21	5337,45	4185,82	5320,99
		CS kcal/h	2137,47	2079,54	2545,90	2441,40	2460,79	2824,00	2795,28	2835,87	3138,75	3171,64
		PC kPa	13,08	20,10	15,12	20,79	33,48	22,14	33,23	50,81	33,33	50,56
		VZ l/s	0,10	0,13	0,11	0,13	0,17	0,13	0,17	0,21	0,17	0,21
	9	CT kcal/h	2036,81	2516,33	2343,96	2706,01	3559,69	2923,20	3604,99	4751,87	3721,55	4729,40
		CS kcal/h	1911,21	1796,59	2338,48	2204,06	2176,59	2615,96	2530,27	2576,84	2909,73	2906,46
		PC kPa	5,82	8,73	7,62	10,04	16,14	11,66	16,50	26,54	17,43	26,32
		VZ l/s	0,06	0,08	0,07	0,09	0,11	0,09	0,11	0,15	0,12	0,15
7	5	CT kcal/h	2178,12	2885,52	2422,21	2929,54	3942,75	3032,83	3922,11	5061,19	3917,81	5043,78
		CS kcal/h	2029,36	1972,36	2422,21	2326,63	2345,49	2700,36	2677,41	2710,54	3015,84	3045,31
		PC kPa	19,53	31,49	23,41	32,34	53,95	34,33	53,45	83,21	53,33	82,73
		VZ l/s	0,12	0,16	0,14	0,17	0,22	0,17	0,22	0,28	0,22	0,28
	7	CT kcal/h	1878,66	2341,92	2221,81	2509,26	3344,05	2711,62	3371,71	4503,81	3477,01	4482,79
		CS kcal/h	1832,86	1719,90	2221,81	2116,36	2081,00	2513,18	2427,19	2467,33	2800,41	2796,85
		PC kPa	8,20	12,29	11,29	13,69	22,35	15,67	22,68	37,37	23,91	37,07
		VZ l/s	0,08	0,10	0,09	0,10	0,14	0,11	0,14	0,18	0,14	0,18
	9	CT kcal/h	1583,51	1795,72	1958,94	2105,71	2683,16	2399,47	2855,41	3829,96	3048,05	3845,03
		CS kcal/h	1583,51	1457,81	1960,83	1890,59	1792,66	2312,76	2185,59	2183,86	2586,65	2523,36
		PC kPa	3,61	4,58	5,43	6,21	9,88	7,97	11,01	18,06	12,24	18,18
		VZ l/s	0,05	0,06	0,06	0,07	0,08	0,08	0,09	0,12	0,10	0,12
9	5	CT kcal/h	1720,50	2112,50	2071,39	2260,68	3095,19	2469,17	3108,11	4227,11	3197,16	4211,98
		CS kcal/h	1720,50	1620,09	2071,39	2004,84	1973,17	2393,01	2313,74	2348,35	2677,89	2680,01
		PC kPa	12,96	18,28	17,60	20,53	35,10	23,91	35,33	60,13	37,10	59,75
		VZ l/s	0,10	0,12	0,12	0,13	0,18	0,14	0,18	0,24	0,18	0,24
	7	CT kcal/h	1481,12	1644,92	1837,30	1934,78	2484,34	2222,48	2633,89	3085,25	2810,89	3596,52
		CS kcal/h	1481,12	1392,30	1837,30	1810,35	1710,47	2216,27	2093,20	1726,67	2483,21	2419,85
		PC kPa	5,22	6,36	7,88	8,67	13,29	11,13	14,68	19,98	16,43	25,01
		VZ l/s	0,06	0,07	0,08	0,08	0,10	0,09	0,11	0,12	0,11	0,15
	9	CT kcal/h	1176,91	1214,18	1502,88	1600,55	1882,76	1979,56	2184,06	2869,95	2475,62	3023,96
		CS kcal/h	1176,91	1147,20	1487,45	1584,28	1444,27	1979,56	1870,53	1792,49	2284,70	2172,27
		PC kPa	2,06	2,19	3,29	3,68	5,01	5,52	6,66	10,87	8,47	11,90
		VZ l/s	0,04	0,04	0,05	0,05	0,06	0,06	0,07	0,09	0,08	0,10

Fan Coil 9.000 Btu/h

2 Tubos somente refrigeração - 3 Filas - Vazão média

Temperatura de entrada de água gelada (°C)	Elevação da temperatura da água gelada (°C)	Condições de entrada de ar TBS/TBU (°C)										
		22		24			26			28		
		15	17	15	17	19	17	19	21	19	21	
5	5	CT kcal/h	2372,44	3137,24	2469,72	3124,72	4018,69	3144,27	4007,22	4963,79	4452,56	4948,32
		CS kcal/h	1971,73	1974,69	2290,52	2253,10	2283,09	2545,26	2563,25	2589,78	3119,57	2869,23
		PC kPa	22,88	36,88	24,53	36,62	56,50	37,00	56,23	81,50	65,77	81,06
		VZ l/s	0,14	0,18	0,14	0,18	0,23	0,18	0,23	0,28	0,25	0,28
	7	CT kcal/h	2044,20	2677,74	2240,88	2730,62	3598,34	2827,34	3579,85	4561,02	3587,16	4549,34
		CS kcal/h	1794,10	1756,44	2141,81	2059,32	2085,53	2377,79	2359,44	2403,13	2645,05	2681,56
		PC kPa	9,63	15,53	11,48	16,05	25,74	17,04	25,51	38,73	25,58	38,57
		VZ l/s	0,08	0,11	0,09	0,11	0,15	0,11	0,14	0,18	0,14	0,18
	9	CT kcal/h	1740,07	2160,06	1994,23	2317,14	3063,78	2836,20	3102,36	4085,29	3204,15	4068,86
		CS kcal/h	1612,33	1513,90	1974,84	1853,61	1843,41	2461,77	2137,93	2189,84	2457,36	2463,13
		PC kPa	4,31	6,52	5,59	7,45	12,59	10,82	12,88	20,48	13,50	20,34
		VZ l/s	0,06	0,07	0,06	0,07	0,10	0,09	0,10	0,13	0,10	0,13
7	5	CT kcal/h	1855,96	2471,23	2045,33	2506,24	3362,84	2588,51	3349,12	4309,89	3344,35	4294,51
		CS kcal/h	1704,34	1661,19	2041,06	1955,56	1977,18	2265,76	2252,86	2288,36	2532,34	2564,48
		PC kPa	14,92	24,20	17,60	24,79	41,02	26,20	40,72	62,97	40,59	62,59
		VZ l/s	0,11	0,14	0,12	0,14	0,19	0,15	0,19	0,24	0,19	0,24
	7	CT kcal/h	1597,23	2009,34	1878,23	2150,14	2873,78	2313,74	2898,70	3860,70	2982,39	3845,31
		CS kcal/h	1536,46	1447,40	1878,23	1779,89	1758,60	2113,19	2047,21	2089,98	2356,91	2363,13
		PC kPa	6,02	9,32	8,19	10,61	17,28	12,05	17,53	28,67	18,40	28,47
		VZ l/s	0,07	0,08	0,08	0,09	0,12	0,09	0,12	0,16	0,12	0,16
	9	CT kcal/h	1343,30	1541,19	1671,17	1799,46	2305,39	2045,25	2453,55	3312,74	2612,36	3319,35
		CS kcal/h	1342,00	1227,51	1671,17	1592,00	1510,74	1946,18	1840,27	1856,68	2175,79	2135,52
		PC kPa	2,65	3,43	4,00	4,60	7,38	5,87	8,32	14,10	9,39	14,15
		VZ l/s	0,04	0,05	0,05	0,06	0,07	0,07	0,08	0,10	0,08	0,10
9	5	CT kcal/h	1452,58	1815,47	1750,15	1932,36	2652,95	2099,15	2661,35	3610,72	2733,17	3598,81
		CS kcal/h	1452,58	1362,87	1750,15	1682,58	1662,81	2009,30	1944,09	1981,87	2247,39	2256,10
		PC kPa	9,77	14,16	13,35	15,74	26,97	18,15	27,10	45,79	28,37	45,54
		VZ l/s	0,08	0,10	0,10	0,11	0,15	0,12	0,15	0,20	0,16	0,20
	7	CT kcal/h	1254,76	1404,69	1548,63	1647,62	2140,14	1886,45	2279,00	3097,79	2407,72	3095,81
		CS kcal/h	1254,76	1168,07	1548,63	1520,51	1442,24	1867,59	1568,49	1766,60	2086,81	2041,56
		PC kPa	3,82	4,72	5,69	6,39	10,38	8,25	11,92	19,38	12,63	19,35
		VZ l/s	0,05	0,06	0,06	0,07	0,09	0,08	0,09	0,13	0,10	0,13
	9	CT kcal/h	1004,94	1037,91	1278,62	1373,58	1619,46	1680,12	1869,09	2473,44	2112,26	2608,12
		CS kcal/h	1004,94	966,84	1258,02	1352,66	1215,41	1680,12	1572,65	1512,75	1921,34	1831,93
		PC kPa	1,54	1,63	2,43	2,77	3,77	4,04	4,94	8,45	6,25	9,36
		VZ l/s	0,03	0,03	0,04	0,04	0,05	0,05	0,06	0,08	0,07	0,08

Apêndice II - Unidades Especiais

Tabelas de Performance (cont.)



Fan Coil 9.000 Btu/h

2 Tubos somente refrigeração - 3 filas - Vazão baixa

Temperatura de entrada de água gelada (°C)	Elevação da temperatura da água gelada (°C)	Condições de entrada de ar TBS/TBU (°C)										
		22		24			26			28		
		15	17	15	17	19	17	19	21	19	21	
5	5	CT kcal/h	2145,36	2838,63	2228,96	2824,98	3627,52	2841,72	3617,90	4475,86	3997,80	4462,08
		CS kcal/h	1766,14	1774,21	2050,19	2020,14	2050,70	2280,11	2299,73	2327,12	2779,98	2575,06
		PC kPa	19,30	31,09	20,62	30,82	47,36	31,14	47,16	68,13	54,53	67,76
		VZ l/s	0,12	0,16	0,13	0,16	0,20	0,16	0,20	0,25	0,23	0,25
	7	CT kcal/h	1848,05	2174,65	2021,07	2472,72	3260,90	2560,97	3245,88	4127,38	3250,54	3711,03
		CS kcal/h	1607,59	1364,68	1919,44	1846,27	1877,11	2132,20	2121,00	2164,23	2374,04	2147,24
		PC kPa	7,94	10,88	9,42	13,67	21,76	14,55	21,58	32,61	21,61	28,03
		VZ l/s	0,08	0,09	0,08	0,10	0,13	0,10	0,13	0,17	0,13	0,15
	9	CT kcal/h	1573,27	1959,99	1793,64	2099,79	2781,13	2254,24	2814,57	3710,76	2907,05	3692,73
		CS kcal/h	1445,80	1358,63	1775,51	1661,46	1658,30	1969,93	1919,97	1975,77	2206,19	2216,62
		PC kPa	3,57	5,41	4,57	6,17	10,59	7,07	10,84	17,38	11,53	17,25
		VZ l/s	0,05	0,06	0,06	0,07	0,09	0,07	0,09	0,12	0,09	0,12
7	5	CT kcal/h	1674,04	2238,94	1840,67	2269,33	3040,70	2340,83	3028,83	3891,57	3440,79	3878,80
		CS kcal/h	1524,59	1490,53	1826,22	1752,49	1775,46	2028,61	2020,38	2055,98	2508,99	2301,59
		PC kPa	12,61	20,47	14,75	20,95	34,51	22,09	34,28	52,79	41,45	52,49
		VZ l/s	0,10	0,13	0,11	0,13	0,17	0,13	0,17	0,22	0,19	0,22
	7	CT kcal/h	1440,69	1816,66	1688,30	1942,46	2609,74	2090,15	2631,97	3500,45	2706,46	3492,03
		CS kcal/h	1376,30	1294,53	1688,30	1591,07	1581,44	1893,01	1838,28	1881,95	2114,89	2126,77
		PC kPa	4,95	7,69	6,69	8,73	14,69	10,05	14,88	24,24	15,61	24,14
		VZ l/s	0,06	0,07	0,07	0,08	0,11	0,09	0,11	0,14	0,11	0,14
	9	CT kcal/h	1212,48	1398,33	1491,34	1626,35	2093,12	1848,72	2226,22	3010,50	2364,94	3015,12
		CS kcal/h	1208,16	1100,38	1491,34	1425,01	1355,93	1745,31	1650,35	1671,75	1948,85	1918,67
		PC kPa	2,18	2,85	3,23	3,80	6,14	4,84	6,91	12,11	7,76	12,15
		VZ l/s	0,04	0,05	0,05	0,05	0,07	0,06	0,07	0,09	0,07	0,10
9	5	CT kcal/h	1303,24	1646,75	1570,98	1753,78	2404,77	1893,24	2409,94	3265,99	2473,59	3256,04
		CS kcal/h	1303,24	1221,75	1570,98	1510,73	1492,44	1798,84	1741,10	1780,14	2012,22	2023,89
		PC kPa	7,96	12,15	11,19	13,32	22,81	15,26	22,91	38,53	23,94	38,33
		VZ l/s	0,08	0,10	0,09	0,10	0,14	0,11	0,14	0,19	0,14	0,18
	7	CT kcal/h	1129,24	1271,30	1385,65	1488,82	1942,19	1786,65	2058,29	2816,50	2179,36	2812,93
		CS kcal/h	1129,24	1045,41	1388,42	1363,33	1293,19	1786,65	1580,35	1590,17	1868,64	1833,57
		PC kPa	3,14	3,91	4,63	5,27	8,73	7,43	9,76	16,48	10,74	16,45
		VZ l/s	0,05	0,05	0,06	0,06	0,08	0,07	0,08	0,11	0,09	0,11
	9	CT kcal/h	906,62	939,78	1154,19	1229,47	1483,23	1512,06	1622,14	2247,09	1909,84	2367,71
		CS kcal/h	906,62	867,54	1131,63	1202,73	920,62	1512,06	1408,38	1357,92	1722,03	1642,82
		PC kPa	1,27	1,36	2,00	2,24	3,21	3,31	4,09	7,03	5,15	7,77
		VZ l/s	0,03	0,03	0,04	0,04	0,05	0,05	0,05	0,07	0,06	0,08

Fan Coil 9.000 Btu/h

2 Tubos somente refrigeração - 4 filas - Vazão alta

Temperatura de entrada de água gelada (°C)	Elevação da temperatura da água gelada (°C)	Condições de entrada de ar TBS/TBU (°C)										
		22		24			26			28		
		15	17	15	17	19	17	19	21	19	21	
5	5	CT kcal/h	3054,81	4027,42	3170,34	4011,00	5133,10	4042,63	5120,99	6318,65	5103,67	5853,77
		CS kcal/h	2498,76	2516,22	2892,70	2857,37	2905,59	3219,17	3250,19	3291,76	3591,82	3353,46
		PC kPa	15,37	24,70	16,40	24,51	37,55	24,85	37,40	53,88	37,16	48,74
		VZ l/s	0,17	0,23	0,18	0,23	0,29	0,23	0,29	0,35	0,29	0,33
	7	CT kcal/h	2628,28	3453,92	2854,55	3527,38	4622,87	3627,44	4608,39	5841,77	4628,21	5826,12
		CS kcal/h	2271,00	2240,50	2703,97	2616,33	2662,22	3003,93	3002,16	3066,22	3356,73	3409,55
		PC kPa	6,20	10,51	7,27	10,94	17,29	11,46	17,19	25,91	17,32	25,79
		VZ l/s	0,11	0,14	0,12	0,14	0,19	0,15	0,19	0,23	0,19	0,23
	9	CT kcal/h	2217,21	2770,18	2548,88	2973,60	3937,22	3203,92	4004,81	5260,46	4121,84	5243,66
		CS kcal/h	2039,06	1919,44	2497,08	2344,96	2347,48	2779,51	2717,28	2800,80	3109,06	3140,24
		PC kPa	2,72	4,18	3,56	4,79	8,25	5,53	8,53	13,84	9,02	13,76
		VZ l/s	0,07	0,09	0,08	0,09	0,12	0,10	0,13	0,16	0,13	0,16
7	5	CT kcal/h	2385,52	3189,43	2610,31	3238,70	4313,13	3320,77	4297,74	5504,85	4301,01	5490,99
		CS kcal/h	2157,23	2118,03	2575,74	2482,26	2518,76	2860,16	2857,58	2913,28	3204,23	3254,34
		PC kPa	9,99	16,31	11,74	16,76	27,42	17,50	27,25	41,84	27,28	41,67
		VZ l/s	0,14	0,18	0,15	0,18	0,24	0,19	0,24	0,31	0,24	0,31
	7	CT kcal/h	2046,62	2589,10	2386,11	2762,39	3717,19	2966,86	3760,21	4965,91	3852,95	4954,25
		CS kcal/h	1952,43	1839,34	2386,11	2249,92	2249,22	2669,55	2608,13	2671,59	2987,68	3009,72
		PC kPa	3,83	6,02	5,15	6,82	11,72	7,83	11,96	19,30	12,47	19,24
		VZ l/s	0,08	0,11	0,10	0,11	0,15	0,12	0,15	0,20	0,16	0,20
	9	CT kcal/h	1718,10	1984,85	2132,51	2296,12	2975,01	2615,59	3145,75	4267,23	3361,18	4298,58
		CS kcal/h	1711,58	1560,20	2132,51	2012,89	1923,04	2463,43	2327,27	2369,77	2749,57	2721,29
		PC kPa	1,67	2,20	2,53	2,91	4,80	3,74	5,34	9,65	6,07	9,70
		VZ l/s	0,05	0,06	0,07	0,07	0,09	0,08	0,10	0,13	0,11	0,13
9	5	CT kcal/h	1849,13	2355,03	2222,50	2496,07	3421,87	2680,56	3443,78	4630,98	3515,99	4618,23
		CS kcal/h	1846,25	1738,18	2222,50	2132,65	2120,26	2537,59	2469,93	2525,77	2838,67	2863,03
		PC kPa	6,13	9,65	8,72	10,74	18,17	12,00	18,37	30,61	19,04	30,47
		VZ l/s	0,11	0,13	0,13	0,14	0,19	0,15	0,19	0,26	0,20	0,26
	7	CT kcal/h	1603,71	1811,61	1962,34	2108,00	2766,49	2412,77	2918,71	4002,74	3106,85	4012,87
		CS kcal/h	1603,71	1485,69	1962,34	1927,68	1835,39	2361,39	2232,48	2258,58	2640,05	2600,41
		PC kPa	2,41	3,04	3,54	4,06	6,84	5,26	7,59	13,13	8,56	13,19
		VZ l/s	0,07	0,07	0,08	0,09	0,11	0,10	0,12	0,16	0,13	0,16
	9	CT kcal/h	1280,47	1324,80	1625,70	1749,30	2083,99	2135,58	2398,84	3204,12	2696,57	3358,65
		CS kcal/h	1280,47	1225,78	1581,55	1706,65	1542,28	2136,54	1989,94	1929,93	2429,67	2321,05
		PC kPa	1,00	1,04	1,54	1,73	2,42	2,54	3,17	5,54	3,97	6,06
		VZ l/s	0,04	0,04	0,05	0,06	0,07	0,07	0,08	0,10	0,09	0,11

Fan Coil 9.000 Btu/h

2 Tubos somente refrigeração - 4 filas - Vazão média

Temperatura de entrada de água gelada (°C)	Elevação da temperatura da água gelada (°C)	Condições de entrada de ar TBS/TBU (°C)												
		22		24			26			28				
		15	17	15	17	19	17	19	21	19	21			
5	5	CT	kcal/h	2543,56	3350,46	2629,53	3340,35	4260,67	3364,97	4249,37	5231,64	4611,51	5222,33	
		CS	kcal/h	2049,35	2072,51	2368,03	2349,30	2394,96	2642,30	2672,68	2712,11	3160,71	2994,25	
		PC	kPa	11,29	18,02	12,04	17,92	27,24	18,16	27,11	38,85	30,28	38,75	
		VZ	l/s	0,14	0,19	0,15	0,19	0,24	0,19	0,24	0,29	0,26	0,29	
		7	CT	kcal/h	2191,35	2882,17	2367,61	2943,62	3864,43	3023,64	3853,03	4872,06	3868,52	4861,41
	CS		kcal/h	1864,33	1844,59	2216,61	2150,41	2202,73	2465,22	2477,75	2538,98	2764,84	2818,41	
	PC		kPa	4,37	7,40	5,07	7,71	12,89	8,12	12,82	18,96	12,92	18,89	
			VZ	l/s	0,09	0,12	0,10	0,12	0,16	0,12	0,16	0,20	0,16	0,20
		9	CT	kcal/h	1851,20	2328,96	2118,31	2489,79	3298,35	2674,80	3354,16	4436,99	3448,55	4403,37
	CS		kcal/h	1678,09	1583,64	2059,55	1928,76	1939,14	2282,99	2240,37	2336,30	2558,24	2602,32	
	PC		kPa	1,93	2,99	2,50	3,40	5,85	3,91	6,05	10,41	6,38	10,26	
			VZ	l/s	0,06	0,07	0,07	0,08	0,10	0,08	0,11	0,14	0,11	0,14
7	5	CT	kcal/h	1978,49	2666,31	2153,79	2704,66	3593,23	2764,89	3581,23	4571,32	3581,71	4561,13	
		CS	kcal/h	1763,53	1744,21	2106,75	2038,83	2076,77	2343,16	2350,55	2402,05	2629,78	2678,26	
		PC	kPa	6,97	12,20	8,21	12,34	20,04	12,81	19,92	30,35	19,93	30,24	
			VZ	l/s	0,11	0,15	0,12	0,15	0,20	0,16	0,20	0,26	0,20	0,26
		7	CT	kcal/h	1701,52	2170,43	1970,95	2304,11	3118,02	2468,79	3145,67	4158,20	3223,64	4152,26
	CS		kcal/h	1604,44	1513,09	1970,95	1844,66	1858,96	2187,22	2146,47	2213,11	2456,23	2489,09	
	PC		kPa	2,70	4,29	3,57	4,81	8,62	5,50	8,77	14,24	9,20	14,21	
			VZ	l/s	0,07	0,09	0,08	0,09	0,13	0,10	0,13	0,17	0,13	0,17
		9	CT	kcal/h	1430,82	1667,27	1735,31	1921,42	2498,99	2178,27	2638,87	3578,44	2810,36	3604,95
	CS		kcal/h	1418,42	1283,17	1735,31	1654,25	1585,07	2024,94	1914,25	1958,98	2258,13	2245,22	
	PC		kPa	1,20	1,58	1,71	2,07	3,43	2,63	3,81	6,86	4,30	6,96	
			VZ	l/s	0,05	0,05	0,06	0,06	0,08	0,07	0,08	0,11	0,09	0,11
9	5	CT	kcal/h	1526,11	1967,33	1825,80	2076,66	2870,55	2219,07	2881,06	3859,82	2936,26	3850,73	
		CS	kcal/h	1515,33	1424,90	1825,80	1744,71	1750,41	2074,12	2030,32	2083,31	2328,25	2356,21	
		PC	kPa	4,26	6,90	5,98	7,65	13,47	8,69	13,55	22,37	14,00	22,28	
			VZ	l/s	0,09	0,11	0,10	0,12	0,16	0,13	0,16	0,22	0,17	0,22
		7	CT	kcal/h	1330,55	1517,10	1611,67	1753,70	2323,51	2086,60	2438,68	3365,94	2588,44	3372,19
	CS		kcal/h	1330,55	1218,52	1613,98	1579,85	1511,56	2043,74	1829,64	1870,49	2162,26	2146,06	
	PC		kPa	1,69	2,17	2,44	2,85	4,89	3,96	5,37	9,88	6,02	9,91	
			VZ	l/s	0,06	0,06	0,07	0,07	0,09	0,09	0,10	0,14	0,11	0,14
		9	CT	kcal/h	1067,44	1106,90	1435,71	1457,86	1754,41	1761,46	2011,73	2699,53	2249,07	2834,40
	CS		kcal/h	1067,44	1008,40	1435,71	1403,35	1268,89	1762,08	1634,40	1594,22	1994,40	1916,74	
	PC		kPa	0,82	0,85	1,19	1,23	1,74	1,76	2,26	3,98	2,80	4,37	
			VZ	l/s	0,03	0,04	0,05	0,05	0,06	0,06	0,06	0,09	0,07	0,09

Fan Coil 9.000 Btu/h

2 Tubos somente refrigeração - 4 filas - Vazão baixa

Temperatura de entrada de água gelada (°C)	Elevação da temperatura da água gelada (°C)	Condições de entrada de ar TBS/TBU (°C)												
		22		24			26			28				
		15	17	15	17	19	17	19	21	19	21			
5	5	CT	kcal/h	2265,44	2989,23	2336,94	2980,44	3796,60	3000,97	3785,05	4652,97	4081,58	4645,25	
		CS	kcal/h	1810,96	1838,48	2090,23	2081,44	2125,09	2338,60	2368,55	2405,76	2783,95	2653,52	
		PC	kPa	9,04	14,84	9,59	14,76	22,36	14,94	22,23	31,73	24,51	31,66	
			VZ	l/s	0,13	0,17	0,13	0,17	0,21	0,17	0,21	0,26	0,23	0,26
		7	CT	kcal/h	1953,60	2572,26	2106,67	2628,63	3451,20	2698,20	3153,74	4351,30	3455,25	4342,10
	CS		kcal/h	1647,35	1633,95	1958,67	1904,25	1955,78	2181,07	1987,45	2259,01	2450,69	2503,94	
	PC		kPa	3,51	5,94	4,05	6,20	10,49	6,52	8,85	15,62	10,52	15,56	
			VZ	l/s	0,08	0,10	0,09	0,11	0,14	0,11	0,13	0,17	0,14	0,17
		9	CT	kcal/h	1652,94	2089,83	1890,01	2225,58	2580,96	2388,63	3001,82	3968,23	3085,80	3927,88
	CS		kcal/h	1485,75	1405,91	1825,25	1707,32	1478,98	2020,20	1987,73	2078,81	2268,09	2306,55	
	PC		kPa	1,55	2,43	2,01	2,74	3,66	3,14	4,88	8,38	5,15	8,22	
			VZ	l/s	0,05	0,07	0,06	0,07	0,08	0,08	0,09	0,12	0,10	0,12
7	5	CT	kcal/h	1760,83	2380,09	1904,86	2413,07	3206,60	2464,98	3196,31	4071,60	3196,29	4063,58	
		CS	kcal/h	1556,69	1544,62	1862,42	1803,40	1842,69	2070,91	2083,06	2130,54	2328,10	2374,00	
		PC	kPa	5,58	9,94	6,49	10,21	16,50	10,64	16,41	24,87	16,41	24,79	
			VZ	l/s	0,10	0,14	0,11	0,14	0,18	0,14	0,18	0,23	0,18	0,23
		7	CT	kcal/h	1515,79	1944,15	1750,04	2058,88	2787,45	2201,76	2811,45	3719,71	2879,42	3716,30
	CS		kcal/h	1419,20	1340,83	1745,59	1631,91	1649,03	1933,63	1901,65	1968,10	2173,99	2211,78	
	PC		kPa	2,16	3,48	2,84	3,88	6,94	4,41	7,06	11,86	7,39	11,76	
			VZ	l/s	0,06	0,08	0,07	0,08	0,11	0,09	0,11	0,15	0,12	0,15
		9	CT	kcal/h	1276,12	1494,94	1583,49	1719,05	2242,91	1943,74	2366,34	3204,62	2513,83	3225,46
	CS		kcal/h	1258,98	1136,35	1583,49	1464,38	1407,19	1793,01	1697,18	1740,28	1999,41	1991,07	
	PC		kPa	1,05	1,29	1,43	1,68	2,78	2,12	3,09	5,54	3,47	5,61	
			VZ	l/s	0,04	0,05	0,05	0,05	0,07	0,06	0,07	0,10	0,08	0,10
9	5	CT	kcal/h	1353,45	1756,86	1615,84	1857,20	2568,86	1972,83	2575,88	3445,54	2623,78	3438,03	
		CS	kcal/h	1338,87	1259,12	1615,84	1546,85	1552,98	1830,95	1797,88	1848,86	2059,90	2088,63	
		PC	kPa	3,39	5,56	4,74	6,20	11,16	6,94	11,20	18,41	11,56	18,35	
			VZ	l/s	0,08	0,10	0,09	0,11	0,15	0,11	0,15	0,19	0,15	0,19
		7	CT	kcal/h	1188,25	1358,58	1431,01	1564,57	2082,35	1775,03	2185,10	3035,68	2310,63	3022,03
	CS		kcal/h	1188,25	1077,91	1431,01	1396,73	1339,69	1717,22	1620,73	1670,24	1911,24	1904,91	
	PC		kPa	1,37	1,76	1,94	2,30	3,96	2,92	4,35	8,19	4,84	8,12	
			VZ	l/s	0,05	0,06	0,06	0,06	0,09	0,07	0,09	0,12	0,09	0,12
		9	CT	kcal/h	964,81	990,93	1286,99	1300,42	1573,43	1561,89	1802,47	2420,05	2008,79	2535,96
	CS		kcal/h	964,81	893,81	1286,99	1243,70	1123,25	1562,28	1446,83	1413,96	1763,87	1695,54	
	PC		kPa	0,73	0,75	1,02	1,03	1,42	1,40	1,83	3,22	2,25	3,53	
			VZ	l/s	0,03	0,03	0,04	0,04	0,05	0,05	0,06	0,08	0,06	0,08

Apêndice II - Unidades Especiais

Tabelas de Performance (cont.)



Fan Coil 12.000 Btu/h

2 Tubos somente refrigeração - 4 filas - Vazão alta

Temperatura de entrada de água gelada (°C)		Elevação da temperatura da água gelada (°C)		Condições de entrada de ar TBS/TBU (°C)										
				22		24			26			28		
				15	17	15	17	19	17	19	21	19	21	
5	5	CT	kcal/h	3059,27	4047,86	3177,96	4031,13	5172,47	4063,71	5160,20	6378,43	5142,35	5901,48	
		CS	kcal/h	2498,36	2515,30	2899,59	2862,85	2911,14	3231,54	3262,26	3303,90	3610,16	3364,77	
		PC	kPa	15,78	25,37	16,85	25,18	38,60	25,53	38,44	55,41	38,20	50,05	
		VZ	l/s	0,18	0,23	0,18	0,23	0,29	0,23	0,29	0,36	0,29	0,33	
		7	CT	kcal/h	2626,61	3464,47	2857,56	3539,32	4650,52	3640,97	4635,86	5890,13	4656,03	5875,53
	CS		kcal/h	2266,97	2235,09	2707,36	2617,81	2662,49	3012,22	3008,85	3073,34	3369,90	3423,67	
	PC		kPa	6,39	10,82	7,50	11,28	17,75	11,79	17,64	26,61	17,78	26,49	
		VZ	l/s	0,11	0,14	0,12	0,14	0,19	0,15	0,19	0,24	0,19	0,24	
		9	CT	kcal/h	2208,67	2773,29	2546,30	2976,41	3953,14	3210,09	4022,93	5296,57	4142,12	5279,15
	CS		kcal/h	2030,42	1910,95	2495,93	2341,83	2342,68	2783,32	2719,75	2802,78	3118,65	3148,14	
	PC		kPa	2,80	4,31	3,67	4,93	8,49	5,70	8,78	14,20	9,29	14,12	
		VZ	l/s	0,07	0,09	0,08	0,09	0,13	0,10	0,13	0,17	0,13	0,17	
7	5	CT	kcal/h	2380,92	3195,22	2610,19	3245,67	4337,92	3330,27	4322,17	5549,95	4325,57	5535,73	
		CS	kcal/h	2151,86	2110,47	2577,18	2481,48	2517,81	2866,65	2862,95	2918,84	3216,02	3266,24	
		PC	kPa	10,30	16,74	12,09	17,20	28,17	17,98	27,99	43,01	28,02	42,83	
		VZ	l/s	0,14	0,18	0,15	0,19	0,25	0,19	0,25	0,31	0,25	0,31	
		7	CT	kcal/h	2036,27	2585,48	2382,67	2762,43	3730,13	2970,88	3773,91	5000,90	3866,66	4990,05
	CS		kcal/h	1942,65	1827,49	2382,67	2245,58	2243,24	2672,69	2608,67	2673,06	2993,87	3018,24	
	PC		kPa	3,95	6,20	5,31	7,03	12,02	8,07	12,27	19,82	12,79	19,75	
		VZ	l/s	0,08	0,11	0,10	0,11	0,15	0,12	0,15	0,20	0,16	0,20	
		9	CT	kcal/h	1702,16	1971,78	2123,86	2289,19	2977,99	2613,84	3150,28	4283,54	3369,83	4319,42
	CS		kcal/h	1696,21	1543,69	2123,86	2004,60	1912,92	2462,09	2323,62	2363,57	2753,45	2723,07	
	PC		kPa	1,72	2,27	2,61	3,00	4,94	3,86	5,50	9,82	6,26	9,97	
		VZ	l/s	0,06	0,06	0,07	0,07	0,10	0,08	0,10	0,14	0,11	0,14	
9	5	CT	kcal/h	1836,86	2347,99	2217,16	2493,15	3431,05	2680,60	3453,57	4660,56	3527,47	4647,46	
		CS	kcal/h	1834,83	1724,87	2217,16	2127,06	2112,68	2538,46	2468,87	2524,84	2844,48	2868,36	
		PC	kPa	6,33	9,92	9,00	10,90	18,65	12,33	18,85	31,45	19,55	31,30	
		VZ	l/s	0,11	0,14	0,13	0,14	0,20	0,15	0,20	0,26	0,20	0,26	
		7	CT	kcal/h	1586,78	1796,29	1952,35	2098,23	2768,81	2408,82	2920,46	4018,68	3112,53	4031,10
	CS		kcal/h	1586,78	1468,19	1952,35	1917,78	1825,29	2358,61	2227,74	2252,16	2642,64	2601,51	
	PC		kPa	2,48	3,12	3,66	4,18	7,06	5,42	7,81	13,46	8,82	13,53	
		VZ	l/s	0,07	0,08	0,08	0,09	0,11	0,10	0,12	0,16	0,13	0,16	
		9	CT	kcal/h	1258,35	1302,81	1608,88	1732,11	2073,56	2132,77	2394,40	3202,55	2695,64	3365,69
	CS		kcal/h	1258,35	1203,66	1565,38	1687,49	1526,36	2131,97	1982,64	1916,80	2428,12	2317,15	
	PC		kPa	1,02	1,06	1,58	1,78	2,49	2,63	3,27	5,67	4,09	6,24	
		VZ	l/s	0,04	0,04	0,05	0,06	0,07	0,07	0,08	0,10	0,09	0,11	

Fan Coil 12.000 Btu/h

2 Tubos somente refrigeração - 4 filas - Vazão média

Temperatura de entrada de água gelada (°C)		Elevação da temperatura da água gelada (°C)		Condições de entrada de ar TBS/TBU (°C)										
				22		24			26			28		
				15	17	15	17	19	17	19	21	19	21	
5	5	CT	kcal/h	2629,10	3476,19	2721,98	3465,19	4435,86	3491,78	4423,53	5460,04	4818,14	5449,65	
		CS	kcal/h	2118,05	2139,44	2455,21	2432,35	2479,18	2742,44	2772,81	2813,28	3296,45	3111,35	
		PC	kPa	12,30	19,60	13,11	19,49	29,68	19,75	29,54	42,40	33,18	42,28	
		VZ	l/s	0,15	0,20	0,16	0,20	0,25	0,20	0,25	0,31	0,27	0,31	
		7	CT	kcal/h	2256,15	2982,26	2445,83	3047,00	4014,38	3132,39	4000,92	5071,80	4019,34	5060,34
	CS		kcal/h	1920,85	1899,87	2294,30	2223,07	2275,60	2556,11	2565,65	2627,18	2870,65	2922,75	
	PC		kPa	4,79	8,13	5,58	8,47	13,83	8,93	13,76	20,61	13,86	20,53	
		VZ	l/s	0,09	0,12	0,10	0,12	0,16	0,13	0,16	0,21	0,16	0,20	
		9	CT	kcal/h	1899,95	2396,93	2181,87	2567,93	3414,72	2764,40	3474,41	4607,41	3574,46	4573,68
	CS		kcal/h	1724,85	1624,14	2126,75	1988,99	1997,50	2363,20	2315,83	2411,93	2651,94	2694,48	
	PC		kPa	2,12	3,27	2,74	3,73	6,41	4,29	6,63	11,31	7,00	11,15	
		VZ	l/s	0,06	0,08	0,07	0,08	0,11	0,09	0,11	0,15	0,11	0,14	
7	5	CT	kcal/h	2037,22	2756,46	2224,95	2797,09	3730,61	2861,71	3717,79	4761,90	3718,43	4750,89	
		CS	kcal/h	1818,11	1794,96	2180,08	2106,66	2143,73	2428,56	2433,46	2486,44	2729,01	2778,43	
		PC	kPa	7,68	13,07	9,06	13,40	21,80	13,93	21,67	33,08	21,67	32,95	
		VZ	l/s	0,12	0,16	0,13	0,16	0,21	0,16	0,21	0,27	0,21	0,27	
		7	CT	kcal/h	1744,99	2232,62	2031,67	2380,44	3223,17	2550,47	3258,14	4318,03	3340,34	4310,82
	CS		kcal/h	1648,27	1551,12	2031,67	1906,01	1912,02	2263,84	2218,64	2284,57	2545,85	2575,71	
	PC		kPa	2,96	4,70	3,94	5,31	9,43	6,04	9,63	15,45	10,10	15,41	
		VZ	l/s	0,07	0,09	0,08	0,10	0,13	0,11	0,13	0,18	0,14	0,18	
		9	CT	kcal/h	1460,37	1704,37	1816,97	1972,08	2580,81	2244,36	2722,42	3709,84	2905,46	3736,33
	CS		kcal/h	1450,38	1309,27	1816,97	1700,06	1628,65	2090,73	1973,40	2018,95	2337,02	2320,54	
	PC		kPa	1,30	1,73	1,95	2,27	3,76	2,89	4,17	7,52	4,71	7,62	
		VZ	l/s	0,05	0,06	0,06	0,06	0,08	0,07	0,09	0,12	0,09	0,12	
9	5	CT	kcal/h	1564,17	2022,07	1881,48	2139,14	2967,42	2291,48	2979,19	4010,09	3038,68	4000,08	
		CS	kcal/h	1555,25	1459,84	1881,48	1798,15	1799,97	2146,24	2096,34	2150,45	2411,77	2439,09	
		PC	kPa	4,69	7,57	6,62	8,42	14,61	9,58	14,69	24,33	15,20	24,23	
		VZ	l/s	0,09	0,12	0,11	0,12	0,17	0,13	0,17	0,23	0,17	0,23	
		7	CT	kcal/h	1355,38	1547,81	1654,63	1798,86	2393,45	2052,74	2517,28	3486,40	2675,85	3494,48
	CS		kcal/h	1355,38	1241,82	1657,26	1622,99	1549,79	2004,92	1887,34	1925,55	2237,99	2218,04	
	PC		kPa	1,86	2,37	2,70	3,13	5,36	4,01	5,89	10,59	6,62	10,63	
		VZ	l/s	0,06	0,07	0,07	0,08	0,10	0,09	0,10	0,14	0,11	0,14	
		9	CT	kcal/h	1077,99	1118,33	1377,90	1488,68	1794,98	1811,78	2065,94	2783,24	2318,94	2916,00
	CS		kcal/h	1077,99	1019,36	1330,15	1438,15	1294,24	1812,47	1679,65	1634,60	2060,01	1970,09	
	PC		kPa	0,86	0,89	1,31	1,34	1,90	1,94	2,47	4,34	3,08	4,75	
		VZ	l/s	0,04	0,04	0,05	0,05	0,06	0,06	0,07	0,09	0,07	0,09	

Fan Coil 12.000 Btu/h

2 Tubos somente refrigeração - 4 filas - Vazão baixa

		Condições de entrada de ar TBS/TBU (°C)												
Temperatura de entrada de água gelada (°C)	Elevação da temperatura da água gelada (°C)		22			24			26			28		
			15	17	15	17	19	17	19	21	19	21		
			5	5	CT	kcal/h	2319,56	3072,67	2395,82	3063,41	3916,31	3085,30	3904,20	4811,83
CS	kcal/h	1850,85			1877,15	2143,67	2131,80	2176,43	2401,33	2431,45	2469,46	2871,69	2729,25	
PC	kPa	9,80			15,92	10,41	15,84	24,02	16,03	23,89	34,14	26,45	34,06	
	VZ	l/s		0,13	0,18	0,14	0,18	0,22	0,18	0,22	0,27	0,24	0,27	
	7	CT		kcal/h	1993,64	2639,56	2153,62	2695,52	3554,33	2769,29	3223,82	4490,25	3558,11	4100,78
CS		kcal/h		1679,59	1665,44	2004,72	1946,80	1999,60	2237,10	2039,33	2313,58	2517,77	2329,10	
PC		kPa		3,80	6,45	4,39	6,71	11,37	7,06	9,47	16,75	11,39	15,02	
	VZ	l/s		0,08	0,11	0,09	0,11	0,14	0,11	0,13	0,18	0,15	0,17	
	9	CT		kcal/h	1679,29	1995,84	1928,34	2276,70	3031,56	2446,54	3081,59	4088,21	3169,69	4050,74
CS		kcal/h	1509,76	1253,63	1860,51	1742,23	1755,12	2069,13	2032,46	2125,06	2326,07	2365,93		
PC		kPa	1,68	2,33	2,18	2,97	5,11	3,40	5,27	9,07	5,56	8,90		
	VZ	l/s	0,05	0,06	0,06	0,07	0,10	0,08	0,10	0,13	0,10	0,13		
7	5	CT	kcal/h	1793,80	2438,28	1952,26	2472,06	3298,74	2526,58	3287,94	4203,17	3288,01	4194,33	
		CS	kcal/h	1585,59	1571,60	1903,57	1842,40	1881,24	2122,45	2133,20	2182,17	2390,08	2436,96	
		PC	kPa	6,05	10,77	7,09	10,96	17,70	11,40	17,60	26,73	17,60	26,64	
		VZ	l/s	0,11	0,14	0,11	0,14	0,19	0,15	0,19	0,24	0,19	0,24	
		7	CT	kcal/h	1537,29	1987,41	1783,18	2101,57	2860,15	2252,07	2885,29	3831,61	2956,86	3826,59
	CS		kcal/h	1440,50	1362,04	1780,80	1662,89	1679,23	1978,86	1943,84	2011,20	2229,21	2265,80	
	PC		kPa	2,34	3,78	3,09	4,19	7,51	4,78	7,64	12,62	8,00	12,60	
		VZ	l/s	0,07	0,08	0,07	0,09	0,12	0,09	0,12	0,16	0,12	0,16	
		9	CT	kcal/h	1286,16	1512,53	1565,49	1746,56	2293,51	1982,35	2418,76	3291,85	2574,58	3313,70
CS	kcal/h		1270,76	1144,64	1565,49	1487,38	1428,16	1830,58	1729,76	1773,22	2046,45	2035,88		
PC	kPa		1,10	1,39	1,48	1,81	3,01	2,29	3,33	5,98	3,75	6,06		
	VZ	l/s	0,04	0,05	0,05	0,06	0,07	0,06	0,08	0,10	0,08	0,11		
9	5	CT	kcal/h	1371,09	1787,94	1646,00	1893,78	2632,09	2015,09	2640,71	3547,37	2690,23	3539,35	
		CS	kcal/h	1359,10	1274,10	1646,00	1575,01	1579,08	1871,99	1836,32	1887,57	2110,32	2138,81	
		PC	kPa	3,68	6,02	5,16	6,72	11,95	7,52	12,01	19,76	12,39	19,69	
		VZ	l/s	0,08	0,11	0,10	0,11	0,15	0,12	0,15	0,20	0,16	0,20	
		7	CT	kcal/h	1196,95	1371,89	1452,63	1587,74	2124,06	1891,85	2229,54	3105,65	2364,71	3103,80
	CS		kcal/h	1196,95	1084,27	1452,63	1417,57	1356,68	1843,01	1649,62	1695,91	1955,49	1946,95	
	PC		kPa	1,48	1,90	2,11	2,49	4,28	3,43	4,69	8,79	5,24	8,78	
		VZ	l/s	0,05	0,06	0,06	0,07	0,09	0,08	0,09	0,13	0,10	0,13	
		9	CT	kcal/h	949,70	989,19	1214,63	1314,68	1593,87	1588,25	1832,60	2473,19	2048,99	2594,23
CS	kcal/h		949,70	891,54	1168,63	1259,82	1131,08	1588,74	1469,11	1433,06	1800,59	1727,72		
PC	kPa		0,76	0,78	1,14	1,08	1,53	1,52	1,98	3,47	2,44	3,80		
	VZ	l/s	0,03	0,03	0,04	0,04	0,05	0,05	0,06	0,08	0,07	0,08		



PSYCHROMETRIC CHART

NORMAL TEMPERATURES

SI METRIC UNITS

Barometric Pressure 101.325 kPa

SEA LEVEL

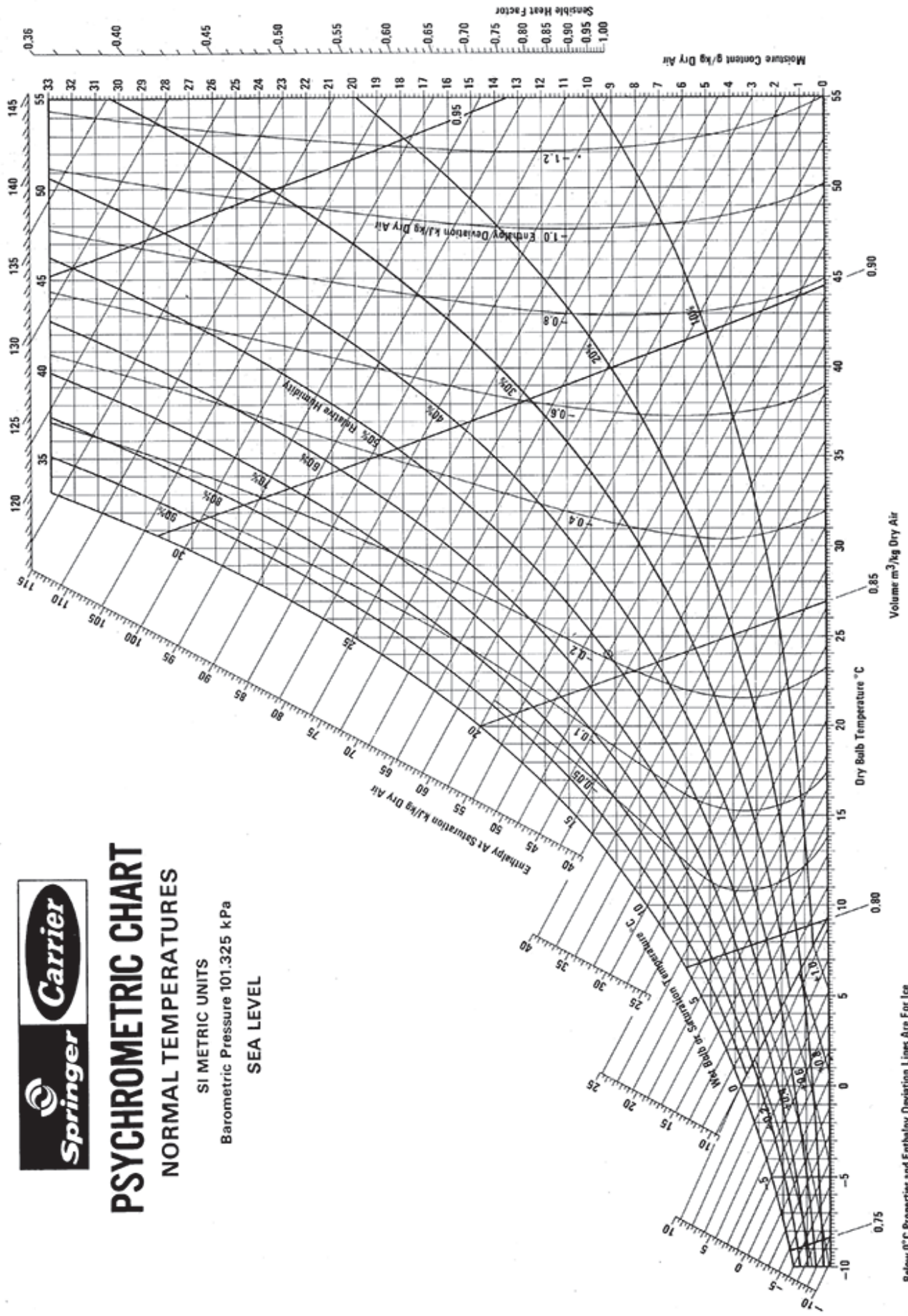

Below 0°C Properties and Enthalpy Deviation Lines Are For Ice



A critério da fábrica, e tendo em vista o aperfeiçoamento do produto, as características daqui constantes poderão ser alteradas a qualquer momento sem aviso prévio.

Telefones para Contato:

4003.9666 - Capitais e Regiões Metropolitanas

0800.886.9666 - Demais Cidades

ISO 9001
ISO 14001
ISO 45001